

CATALOGO CLIMA



21
Make Home Better

AUX
AIR CONDITIONER

Company profile

Fondato nel 1986, il gruppo AUX copre diversi settori industriali:

- energia elettrica;
- elettrodomestici;
- servizio medico;
- immobiliare e istituzioni finanziarie.

Con oltre 20.000 dipendenti, il gruppo ha raggiunto un fatturato globale di RMB 59.6 miliardi nel 2015.

AUX ha 7 siti di produttivi dislocati rispettivamente a Ningbo, Nanchang, Tianjin, Brasile e Indonesia inoltre possiede tre società quotate.

La Filiale Chiave di AUX GROUP, Ningbo AUX Electric Co. LTD , (AUX CAC) fu fondata nel 2001, ed ora si propone come protagonista di primo livello nel mercato dei costruttori di climatizzatori.

AUX CAC è dotata di 8 linee di produzione, l'area di assemblaggio è di 19.000 metri quadri, con attrezzature innovative provenienti da 26 paesi nel mondo. Ad esempio Hidika in Giappone, Wagner in Germania con linea di spruzzatura completamente informatizzata, e Amada, sempre in Giappone con macchina perforatrici Multi-funzione

La capacità produttiva di AUX CAC è di oltre 360.000 pezzi all'anno. AUX è rigorosamente in linea con il sistema di qualità (ISO9001:2000) ed operatività standardizzata.

Tutte le apparecchiature hanno superato l'ispezione dell'istituto Hefei General Machinery Research.

In collaborazione con il centro di ricerca Post-Dottorale Nazionale e l'Istituto di Refrigerazione, AUX possiede il miglior team R&D nelle industrie che sono orientate al "Risparmio Energetico, l'ecologia, il benessere e la salute".

Vengono progettati e costruiti apparecchi sempre più intelligenti allo scopo di migliorare il più possibile il comfort rispettando il nostro pianeta.

A tall, modern skyscraper with a glass facade is illuminated at night. The AUX logo is visible on the upper part of the building. The sky is dark blue. The building's structure is composed of many vertical and horizontal lines, creating a grid-like pattern. The lighting is a mix of blue and white, highlighting the building's architecture.

2017 Lancio Gamma Full DC
Inverter ARV 6

2016 Lancio del Full DC
Inverter ARV 5X

2016 Ningbo Aux Electric Co.,
viene quotata in Borsa

2011 Lancio del sistema VRF DC
Inverter a livello globale

2007 Lancio del sistema ARV con digital scroll

2004 Ottenimento del certificato CNAS

2001 Inizio attività del CAC

1994 Inizio attività del RAC

1986 Fondazione del gruppo AUX

Siti produttivi

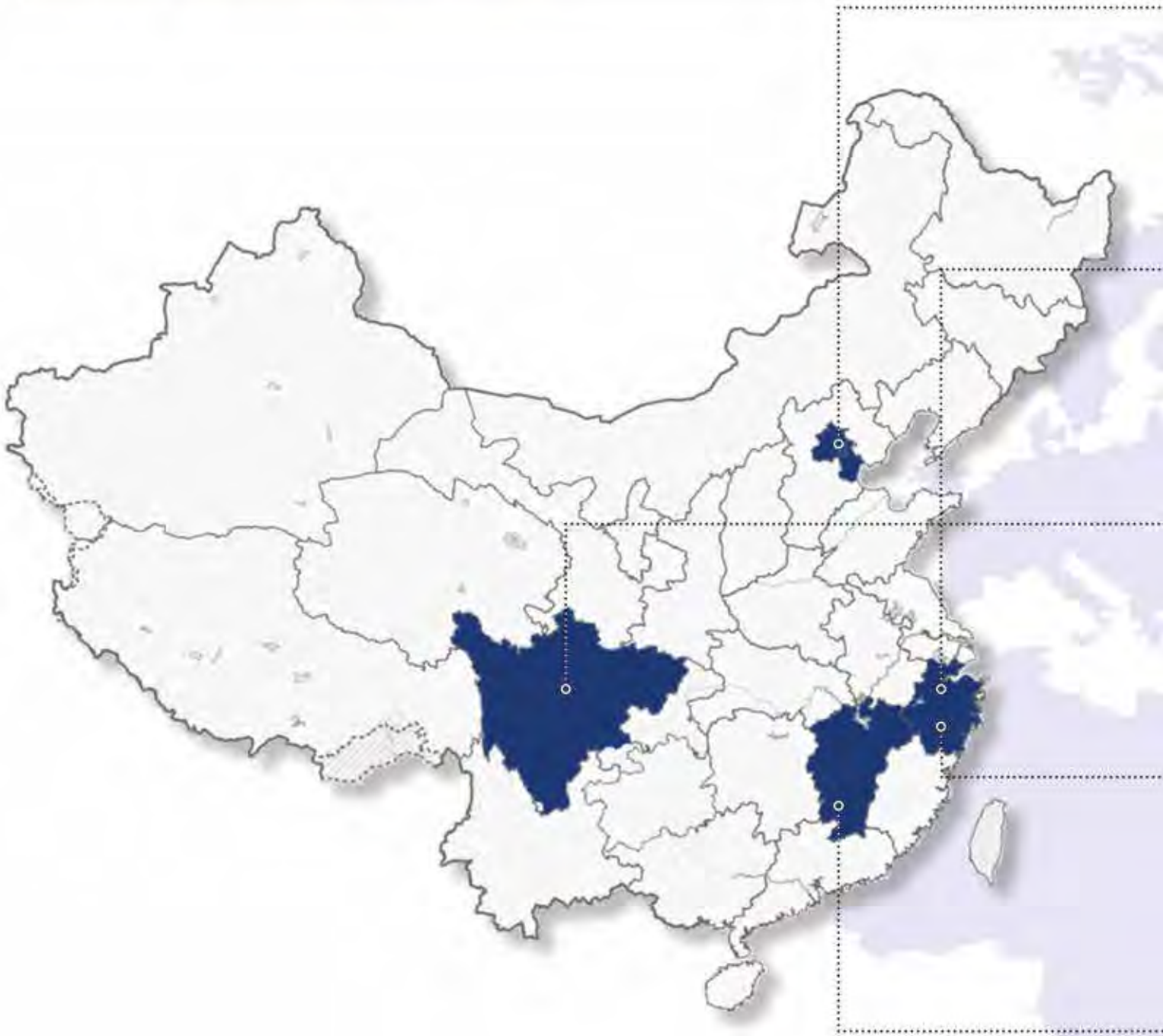

Siti produttivi



Sito di TianJin

Sito di TianJin: copre circa 980.000 m² ed ha una capacità produttiva di 1,5 milioni di condizionatori e 5 milioni di contatori elettrici



Sito di Shanghai

Sito di ShangHai: area totale delle strutture, 310.000 m², suddivisi in ricerca e sviluppo, tecnologia dell'informazione e finanziaria.



Sito di Chengdu

Sito di Ningbo: realizzato nel 2003, copre circa 366.000 m², ha una capacità produttiva di 5 milioni di condizionatori e 25 milioni di contatori elettrici.



Sito di Ningbo

Sito di NanChang: attiva dal 2004, copre una superficie di 820.000m², con una produzione annua di 3 milioni di unità.



Sito di NanChang

AUX



Aux Smart Factory nuovo sito produttivo





Investimento totale di 400 milioni di dollari
Produzione di oltre 22 milioni di pezzi
Riduzione dei tempi di consegna del 30%

Gamma prodotti







LINEA RESIDENZIALE



Modello	Configurazione	Gas	9k	12k	18k	24k
HA		R32	•	•	•	•
FH		R32	•	•	•	•

LINEA LIGHT COMMERCIAL









Modello	Unità Esterna	Gas	12k	18k	24k	30k	36k	42k	48k	60k
UNITÀ ESTERNA		R32		•	•		•	•	•	•
CASSETTE 4 VIE COMPATTE		R32	•	•						
CASSETTE 4 VIE		R32		•	•		•	•	•	•
PAVIMENTO SOFFITTO		R32		•	•		•	•	•	•
CANALIZZABILI MEDIA PREVALENZA		R32		•	•	•	•	•	•	•
COLONNA		R410a			•				•	



Gamma prodotti





LINEA MULTISPLIT- FREE MATCH



Modello	Unità Esterna	Gas	14k	18k	21k	27k	36k	42k
1-2		R32	•					
1-2		R32		•				
1-3		R32			•			
1-3		R32				•		
1-4		R32					•	
1-5		R32						•

LINEA MULTISPLIT- FREE MATCH



Modello	Configurazione	7k	9k	12k	18k	24k
FH		•	•	•	•	•
HA		•	•	•	•	•
AMCA			•	•	•	
AMCF			•	•	•	
AMSD		•	•	•	•	



Gamma prodotti

Unità Esterne VRF Modulari

Gamma Completa DC Inverter

Potenza Resa	(kW)	25.2	28.0	33.5	40.0	45.0	50.4	56.0	61.5
	(HP)	8	10	12	14	16	18	20	22

ARV 6



•	•	•	•	•	•	•	•	•	•
---	---	---	---	---	---	---	---	---	---

ARV 6

8/10/12HP



14/16/18/20/22HP



24/26/28/30/32/34/36/38/40/42/44HP



46/48/50/52/54/56/58/60/62/64/66HP



68/70/72/74/76/78/80/82/84/86/88HP



Unità Esterne Mini VRF

Potenza Resa (kW)	8	10	12	14	16	22	28
-------------------	---	----	----	----	----	----	----









ARV Mini



•	•	•	•	•	•	•	•
---	---	---	---	---	---	---	---

Unità Interne

Potenza Resa(kW)	2.2	2.8	3.6	4.5	5.6	7.1	8.0	9.0	10.0	11.2	12.5	14.0	15.0
------------------	-----	-----	-----	-----	-----	-----	-----	-----	------	------	------	------	------

Cassetta a una via 	•	•	•	•	•	•							
Cassetta a 2 vie 	•	•	•	•	•	•							
Cassetta a 4 vie 						•	•	•	•	•	•	•	
Canalizzabile Slim 	•	•	•	•	•	•							
Canalizzabile Media Prevalenza 				•	•	•	•	•	•	•	•	•	•
Canalizzabile Alta Prevalenza 										•	•	•	•
Pavimento/Soffitto 				•	•	•	•	•	•	•	•	•	
Parete 	•	•	•	•	•	•							

Indice

LINEA RESIDENZIALE

Monosplit a parete serie HA pag. 15

Monosplit a Parete serie FH pag. 20

MULTISPLIT- FREE MATCH

Unità Esterne R32 pag. 25

Unità Interne FH pag. 26

Unità Interne HA pag. 27

Unità interne Cassetta pag. 28

Unità Interne Pavimento/Soffitto pag. 29

Unità Interne Canalizzabili pag. 30

Combinazioni e prestazioni R32 pag. 31

LINEA LIGHT COMMERCIAL

Unità Esterne R32 pag. 47

Monosplit a Cassetta 4 vie pag. 48

Monosplit a Cassetta 8 vie pag. 51

Monosplit Pavimento/Soffitto pag. 53

Monosplit Canalizzabili pag. 56

Monosplit a Colonna pag. 62

Monosplit a Colonna Round pag. 64

Mini ARV pag. 66

SISTEMI DI CONTROLLO pag. 70

CONTO TERMICO pag. 75

CARICA REFRIGERANTE AGGIUNTIVA pag. 79



Benessere



Immissione Aria Esterna

L'aria esterna può essere immessa nella stanza tramite un tubo di collegamento, favorendo il ricambio aria e migliorando la qualità in ambiente.



Filtro ad alta efficienza

L'innovativo filtro ad alta efficienza garantisce una migliore qualità dell'aria. Questo permette un intervallo maggiore tra una pulizia e l'altra ottenendo così una manutenzione più economica.



Auto pulizia

Dopo lo spegnimento dell'unità, il ventilatore continuerà ancora a funzionare per garantire una perfetta asciugatura della batteria che rimarrà così ben pulita.

Comfort



Avviamento Soft

Quando si avvia l'operazione di riscaldamento, la ventola è regolata automaticamente alla minima velocità.

Questa funzione impedisce all'aria fredda di investire gli utenti durante la fase di preriscaldamento.



Follow Me

Questa funzione permette di abilitare la rilevazione della temperatura ambiente direttamente dal telecomando.

In questo modo si ha una gestione personalizzata del livello di raffrescamento/riscaldamento.



Fast Cooling / Fast Heating

Avvio della funzione di Raffreddamento o Riscaldamento con la massima velocità del ventilatore e con i valori massimi impostabili. Serve per raggiungere il più rapidamente possibile la temperatura desiderata.



Auto swing

Permette la distribuzione del flusso d'aria orizzontalmente e verticalmente in modo automatico.



Deumidificazione

Funzione che garantisce l'abbassamento del livello di umidità in ambiente.



Flusso aria 3D

Combina automaticamente le funzioni di distribuzione aria orizzontali e verticali, coprendo tutto il volume a disposizione.



Display Off

Permette di spegnere il display sull'unità interna.



Silent Mode

Il ventilatore dell'unità interna funziona alla velocità superminima. Il conseguente livello sonoro sarà drasticamente ridotto.

Affidabilità



Autodiagnosi

In caso di funzionamento anomalo o di guasto, il sistema di controllo spegne automaticamente l'unità per evitare possibili danneggiamenti.

Nel frattempo, sul display dell'unità interna verrà visualizzato un codice d'errore.



Raffreddamento a basse temperature

Il condizionatore d'aria può eseguire l'operazione di raffreddamento anche quando la temperatura ambiente esterna scende fino a -15°C.



Autosbrinatorio

La funzione di sbrinatorio AUX si attiva automaticamente al presentarsi di determinate condizioni ambientali esterne.



Riscaldatore del compressore

Permette di mantenere l'olio del compressore ad una temperatura accettabile per il funzionamento, prevenendo guasti meccanici dovuti alla scarsa lubrificazione.



No Frost Design

La particolare conformazione del circuito frigorifero impedisce l'accumulo dell'acqua generata dalla funzione di sbrinatorio.



Golden Fin

Il particolare rivestimento anticorrosivo della batteria ne permette la resistenza alla pioggia, alla salsedine ed a altri elementi corrosivi. Previene inoltre il proliferare di batteri e migliora l'efficienza di scambio termico.



Riscaldatore elettrico opzionale

Riscaldatore elettrico ausiliario incorporato opzionale, le prestazioni di riscaldamento saranno più performanti.



Quadro elettrico e morsetteria ignifughi

Il quadro elettrico e la morsetteria sono progettati in base alle ultime normative in materia di prevenzione antincendio.

Risparmio Energetico



Controllo Ventilatore DC Inverter

La tecnologia di controllo DC Inverter per il ventilatore permette l'ottimizzazione del funzionamento con conseguente aumento dell'efficienza energetica, diminuzione del livello di rumorosità.



Standby Intelligente

La tecnologia avanzata AUX permette di ridurre il consumo di energia in stand-by fino ad un valore di 0,5W.



Modalità Notturna

La funzione consente al condizionatore d'aria di aumentare automaticamente il raffreddamento o diminuire il riscaldamento progressivamente di 1C° all'ora per le prime 2 ore.

Poi si assesta sul valore raggiunto per le successive 5 ore, dopo di che si spegne. Così facendo si risparmia energia mantenendo costante il comfort notturno.



Aletta in alluminio idrofilo

La lamina di alluminio idrofilico è migliorata di oltre il 10%. L'ingresso e l'uscita del refrigerante sono separati, per garantire il sub-raffreddamento e migliorare la capacità di raffreddamento.



Full Inverter

La tecnologia DC Inverter applicata al Compressore, al Ventilatore dell'unità esterna, al ventilatore dell'unità interna ed alla valvola di espansione garantisce maggior efficienza e maggior silenziosità.

Vantaggi



Timer funzionamento

L'utente può attivare o disattivare il climatizzatore tramite la funzione presente sul telecomando o sul comando a parete.



Pompa scarico condensa

La pompa scarico condensa può rimuovere l'acqua accumulata fino ad un dislivello superiore di 1200 mm.



Lato drenaggio condensa reversibile

È possibile collegare il tubo di scarico condensa sia sul lato destro che sul sinistro dell'unità interna. Risulta così più semplice l'installazione dell'unità interna.



Digital Tube Display

Facilita il controllo dei parametri di funzionamento e risulta conveniente per la risoluzione dei problemi. Lo schermo digitale mostra: temperatura interna, temperatura di impostazione, modalità di funzionamento, ecc.



Telecomando

Ergonomico e di facile utilizzo per tutte le esigenze dell'utente.



Comando a Filo

Assicura tutte le funzioni impostabili. Facilmente installabile a parete. Particolarmente indicato per le applicazioni di tipo commerciale (uffici, negozi).



Comando Centralizzato

Permette di centralizzare le funzioni di un gruppo di climatizzatori. Funzione di programmazione settimanale con controllo fino ad un massimo di 64 unità attraverso l'interfaccia RS 485.



Controllo WIFI

Con il controllo WIFI, è possibile disattivare facilmente il condizionatore d'aria all'esterno della casa tramite un dispositivo intelligente. Inoltre, è possibile accenderlo prima di rientrare.



Filtri lavabili

Il filtro dell'unità interna è rimovibile e lavabile per una semplice manutenzione ordinaria.



Funzione AutoRestart

In caso di mancanza improvvisa dell'alimentazione elettrica, al riavvio l'unità riparte automaticamente utilizzando le impostazioni che stava utilizzando.

Nomenclatura Gamma Light -Commercial e Residenziale

Unità Interna

A L T CA - H 24 / 4 D R1 H A

A= IDENTIFICAZIONE ESTETICA

H= UNITA' AD ALTA EFFICIENZA

R1= R410A

R3= R32

D= DC INVERTER

4= ALIMENTAZIONE ELETTRICA

2= 220-240V~, 1PH, 60HZ

4= 220-240V~, 1PH, 50HZ

5= 380-415V~, 3PH, 50HZ

6= 380-415V~, 3PH, 60HZ

9= 208-230V~, 3PH, 60HZ

24= CAPACITA' NOMINALE DELL'UNITA'

H= POMPA DI CALORE

TIPOLOGIA UNITA' INTERNA

CA= CASSETTE W=PARETE SD= CANALIZZABILI BASSA PREVALENZA

MD= CANALIZZABILI MEDIA PREVALENZA HD= CANALIZZABILI ALTA PREVALENZA

CF=PAVIMENTO SOFFITTO FS=FREE STANDING

T= ZONA CLIMATICA

L= LIGHT COMMERCIAL AC

S= RESIDENZIALE

A= AUX

Unità Esterna

A L T - H 24 / 4 D R1 H A (U)

TIPOLOGIA UNITA' ESTERNA U= UNITA' ESTERNA UNIVERSALE CA=UNITA' ESTERNA PER CASSETTE W= UNITA' ESTERNA PER PARETE SD= UNITA' ESTERNA PER CANALIZZABILI BASSA PREVALENZA MD= UNITA' ESTERNA PER CANALIZZABILI MEDIA PREVALENZA HD= UNITA' ESTERNA PER CANALIZZABILI ALTA PREVALENZA CF= UNITA' ESTERNA PER PAVIMENTO SOFFITTO FS= UNITA' ESTERNA PER FREE STANDING TU= UNITA' ESTERNA CON ESPULSIONE ARIA VERTICALE

A=IDENTIFICAZIONE ESTETICA

H= UNITA' AD ALTA EFFICIENZA

R1= R410A

R3= R32

D= DC INVERTER

4= ALIMENTAZIONE ELETTRICA

2: 220-240V~, 1PH, 60HZ

4: 220-240V~, 1PH, 50HZ

5: 380-415V~, 3PH, 50HZ

6: 380-415V~, 3PH, 60HZ

9: 208-230V~, 3PH, 60HZ

24= CAPACITA' NOMINALE DELL'UNITA'

H= POMPA DI CALORE

T= OMESSA

L= LIGHT COMMERCIAL AC

S= RESIDENZIALE

A= AUX

Nomenclatura Gamma Multisplit Free-Match

Unità Interna

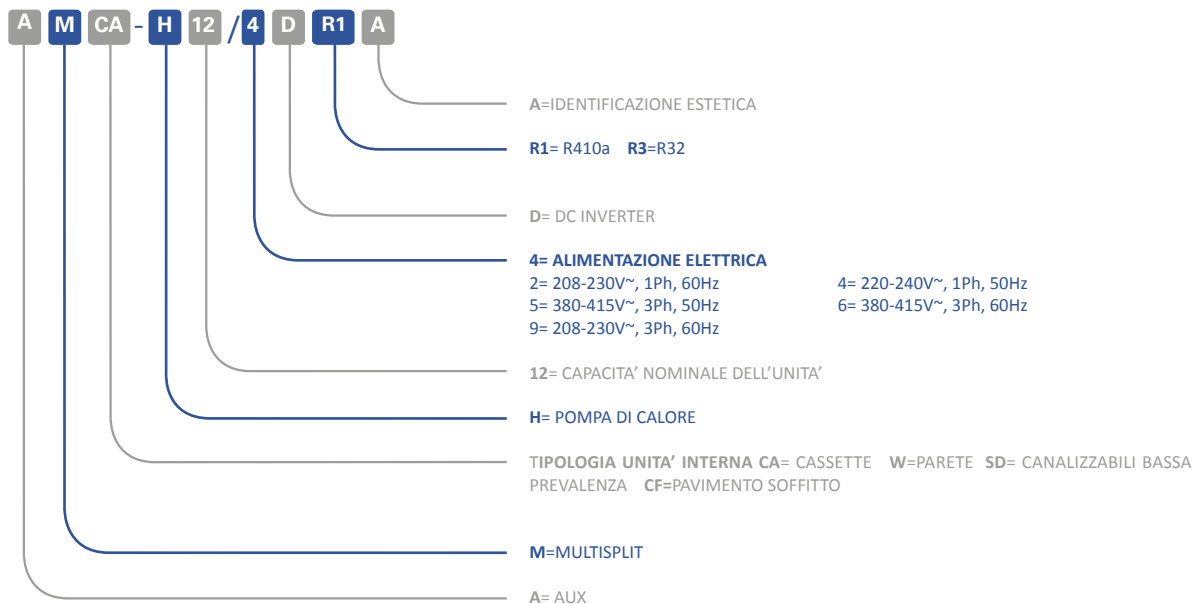

Unità Esterna

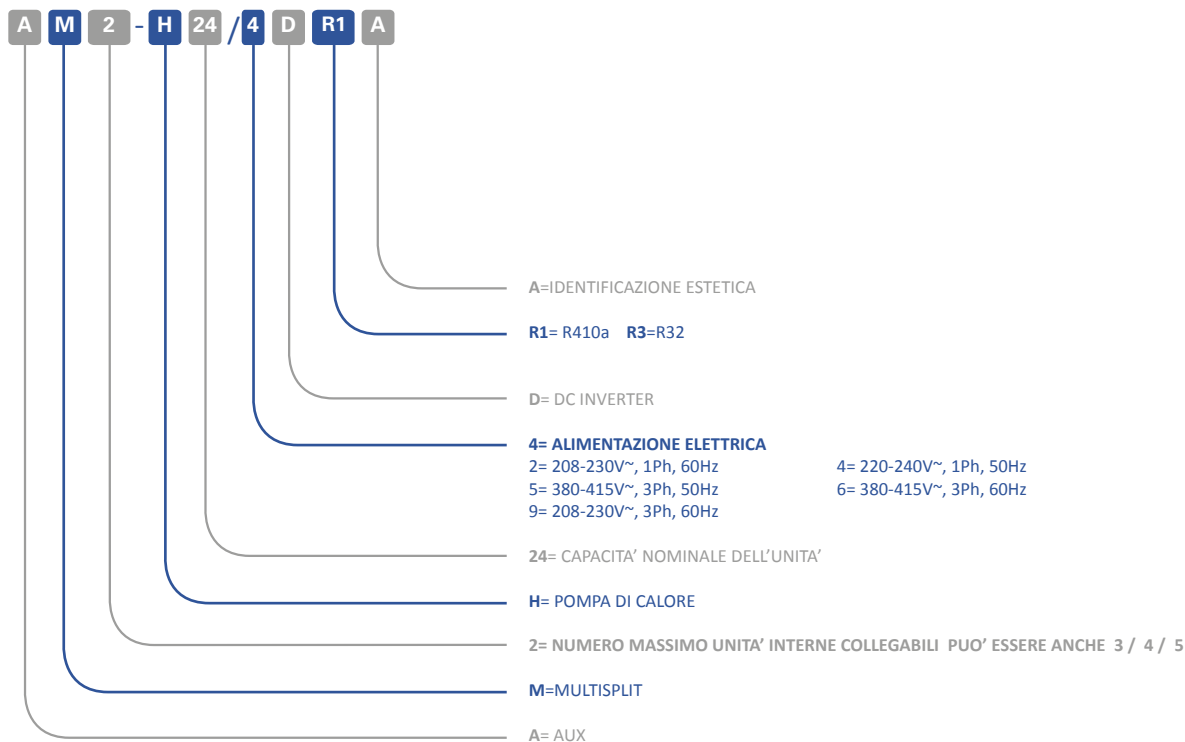



Comfort e Benessere da -35°C a 55°C



Monosplit a Parete serie HA



Caratteristiche

■ optional ■ standard



Telecomando



Funzione AutoRestart



Digital Tube Display



Aletta in alluminio idrofilo



Filtri lavabili



Fast Cooling / Fast Heating



Raffreddamento a basse temperature



Quadro elettrico e morsettiera ignifughi



Golden Fin



Controllo WIFI

Caratteristiche Gamma Residenziale



Standard



Monosplit a parete Serie HA



Riscaldamento
fino a -35°C di temperatura esterna



Raffreddamento
fino a 55°C di temperatura esterna

Auto pulizia
Previene la formazione di batteri



Flusso d'aria a lunga gittata



Unità interna silenziosa



Ventilatore
tangenziale



Motore
a tecnologia
DC Inverter

Filtro ad alta efficienza

Fissaggio del filtro ottimizzato per ridurre l'ingombro. Rimozione dello sporco più efficace.



Stand by 0,3 Watt

La nuova elettronica permette di ridurre il consumo in fase di stand by da 4,5 W a 0,3 W



Flusso d'aria ottimizzato

Il condotto del flusso aria è modellato per ridurre gli attriti e di conseguenza il rumore



Filtro repellente per insetti

Il filtro contiene sostanze che tengono lontani gli insetti fastidiosi



Filtrazione antistatica PM 2,5

Filtro antistatico attivo (opzionale)

È un tipo di filtro che è alimentato dalla tensione dell'unità interna



Memorizzazione dati funzionamento

Si crea lo storico delle operazioni e si memorizzano le condizioni di funzionamento



Pannello frontale lavabile

Il materiale del pannello frontale ne permette la facile pulizia (senza prodotti aggressivi)



Installazione da entrambi i lati

La connessione delle linee frigorifere è possibile da entrambi i lati dell'unità interna



Flusso aria 4D

Permette la migliore ed efficiente distribuzione del flusso d'aria garantendo il miglior confort possibile



Funzione autopulente

Previene la formazione di batteri





Monosplit a parete Serie HA

Unità Esterna		ASW-H09A4	ASW-H12A4	ASW-H18A4	ASW-H24A4	
Unità Interna		HAR3DI-EU	HAR3DI-EU	HAR3DI-EU	HAR3DI-EU	
ALIMENTAZIONE						
Tipo di Alimentazione	V/Nr.Fasi/Hz	220-240/1/50				
RAFFREDDAMENTO						
Resa Nominale	Btu/h	9230 (1710-10570)	12283 (2730-13310)	18425 (4100-19110)	24567 (3755-25600)	
Resa Nominale	kW	2,70 (0,5-3,1)	3,60 (0,8-3,9)	5,40 (1,2-5,6)	7,20 (1,2-7,50)	
Potenza Assorbita	kW	0,8 (0,1-1,5)	1,09 (0,1-1,6)	1,65 (0,21-1,73)	2,2 (0,37-2,9)	
SEER	W/W	6,16	6,12	6,57	6,89	
ERP Classe Energetica		A++	A++	A++	A++	
EER	W/W	3,38	3,30	3,27	3,27	
RISCALDAMENTO						
Resa Nominale	Btu/h	10 5 (1800-11800)	12995 (3240-14400)	20160 (3600-20880)	25200 (4100-26900)	
Resa Nominale	kW	3,00 (0,5-3,3)	3,70 (1,0-3,8)	5,8 (1,2-6,0)	7,27 (0,9-7,5)	
Potenza Assorbita	kW	0,75 (0,1-1,5)	0,97 (0,2-1,6)	1,49 (0,31-2,00)	1,95 (0,44-2,6)	
SCOP	W/W	4,17	4,14	4,02	4,11	
ERP Classe Energetica		A+/A+++**	A+/A+++**	A+/A+++**	A+/A+++**	
COP	W/W	4,00	3,81	3,89	3,73	
Limiti Operativi	C°	Raffreddamento da -15°C a 55C° / Riscaldamento da -15°C a 30°C				
Caratteristiche Unità Interna:		Unità	HAR3DI-EU	HAR3DI-EU	HAR3DI-EU	HAR3DI-EU
Portata aria	m ³ /h		600/540/480/430/390	600/540/480/430/390	900/810/730/650/580	1150/1030/930/840/750
Livello Pressione Sonora	dB(A)		42/38/34/29/22	42/39/35/31/24	46/42/39/35/25	47/43/40/36/26
Livello Potenza Sonora	dB(A)		56	54	58	58
Dimensioni(L×P×H)						
Unità	mm		788x292x198	788x292x198	936x316x221	1121x329x231
Unità Imballata	mm		888x370x290	888x370x290	1010x385x310	1205x400x317
Peso Unità	kg		8	8,5	12	15
Peso Unità Imballata	kg		10	10,5	14,5	18
Diámetro Scarico condensa	mm		16,5	16,5	16,5	16,5
Caratteristiche Unità Esterna		Unità	ASW-H09A4	ASW-H12A4	ASW-H18A4	ASW-H24A4
Portata aria	m ³ /h		1800	1800	2700	3200
Livello Pressione Sonora	dB(A)		47	49	53	54
Livello Potenza Sonora	dB(A)		61	60	64	65
Dimensioni(L×P×H)						
Unità	mm		720x540x260	720x540x260	802x535x298	900x343x681
Unità Imballata	mm		850x620x370	850x620x370	907x600x382	1020x755x430
Peso Unità	Kg		25	25	35	45
Peso Unità Imballata	kg					
Linee Frigorifere						
Linea Liquido	mm(inch)		6,35(1/4)	6,35(1/4)	6,35(1/4)	6,35(1/4)
Linea Gas	mm(inch)		9,52(3/8)	9,52(3/8)	12,8(1/2)	15,88(5/8)
Lunghezza Massima	m		20	20	25	25
Dislivello Massimo	m		10	10	15	15

* Nota: I dati tecnici e dimensionali sopra riportati sono soggetti a modifiche senza preavviso. Fare sempre riferimento alle specifiche tecniche fornite dalla casa madre o dal distributore esclusivo.

** Nota: Valore riferito alle zone climatiche B-C-D

Caratteristiche

■ optional ■ standard



Monosplit a Parete serie FH

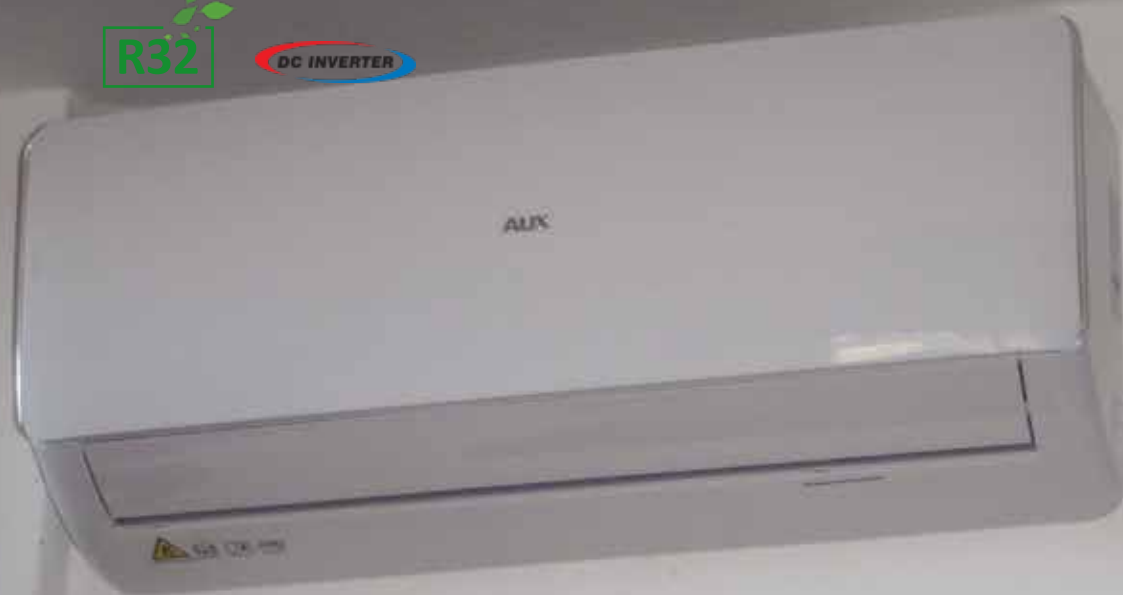

Caratteristiche

■ optional ■ standard



Telecomando



Funzione AutoRestart



Digital Tube Display



Aletta in alluminio idrofilo



Filtri lavabili



Fast Cooling / Fast Heating



Raffreddamento a basse temperature



Quadro elettrico e morsettiera ignifughi



Golden Fin



Controllo WIFI



AUX



Monosplit a parete Serie FH



WiFi

Unità Esterna		ASW-H09A4	ASW-H12A4	ASW-H18A4	ASW-H24A4	
Unità Interna		FHR3DI-EU	FHR3DI-EU	FHR3DI-EU	FHR3DI-EU	
ALIMENTAZIONE						
Tipo di Alimentazione	V/Nr.Fasi/HZ	220-240/1/50				
RAFFREDDAMENTO						
Resa Nominale	Btu/h	9180 (1710-9895)	12100 (2730-12970)	18220 (3420-18800)	24250 (4100-25600)	
Resa Nominale	kW	2,60 (0,5-2,9)	3,51 (0,8-3,8)	5,34 (1,0-5,5)	7,10 (1,2-7,5)	
Potenza Assorbita	kW	0,8	1,09	1,66	2,2	
SEER	W/W	6,1	6,1	6,1	6,1	
ERP Classe Energetica		A++	A++	A++	A++	
EER	W/W	3,25	3,22	3,22	3,23	
RISCALDAMENTO						
Resa Nominale	Btu/h	9560 (1720-10600)	12300 (3100-13400)	18900(3420-19800)	25100 (3960-25900)	
Resa Nominale	kW	2,80 (0,5-3,1)	3,60 (0,9-3,9)	5,53 (1,0-5,8)	7,27 (0,9-7,6)	
Potenza Assorbita	kW	0,75	0,97	1,49	1,96	
SCOP	W/W	4	4	4	4	
ERP Classe Energetica		A+/A+++**	A+/A+++**	A+/A+++**	A+/A+++**	
COP	W/W	3,73	3,71	3,71	3,71	
Limiti Operativi	C°	Raffreddamento da -15°C a 50°C / Riscaldamento da -15°C a 30°C				
Caratteristiche Unità Interna		Unità	FHR3DI-EU	FHR3DI-EU	FHR3DI-EU	FHR3DI-EU
Portata aria	m3/h		600/530/470	600/530/470	850/750/660	1150/1000/900
Livello Pressione Sonora	dB(A)		42/37/30/21	42/37/31/22	46/39/36/28	49/42/39/29
Livello Potenza Sonora	dB(A)		53	53	58	59
Dimensioni(L×P×H)						
Unità	mm		750×285×200	750×285×200	900×310×225	1082×330×233
Unità Imballata	mm		800×345×265	800×345×265	970×382×302	1155×397×312
Peso Unità	kg		7,5	8	12	15
Peso Unità Imballata	kg					
Diámetro Scarico condensa	mm(inch)		16,5	16,5	16,5	16,5
Caratteristiche Unità Esterna		Unità	ASW-H09A4	ASW-H12A4	ASW-H18A4	ASW-H24A4
Portata aria	m3/h		1800	1800	2700	3200
Livello Pressione Sonora	dB(A)					
Livello Potenza Sonora	dB(A)		57	58	61	64
Dimensioni(L×P×H)						
Unità	mm		730×545×285	730×545×285	800×545×315	900×7600×350
Unità Imballata	mm		850×370×620	850×370×620	920×620×400	1020×770×430
Peso Unità	Kg		26	26	35	45
Peso Unità Imballata	kg		29	29	38	48
Linee Frigorifere						
Linea Liquido	mm(inch)		6.35(1/4)	6.35(1/4)	6.35(1/4)	6.35(1/4)
Linea Gas	mm(inch)		9.52(3/8)	9.52(3/8)	12.7(1/2)	15.88(5/8)
Lunghezza Massima			20	20	25	25
Dislivello Massimo			10	10	15	15

* Nota: I dati tecnici e dimensionali sopra riportati sono soggetti a modifiche senza preavviso. Fare sempre riferimento alle specifiche tecniche fornite dalla casa madre o dal distributore esclusivo.

** Nota: Valore riferito alle zone climatiche B-C-D

Caratteristiche

■ optional ■ standard

- Telecomando
- Funzione AutoRestart
- Digital Tube Display
- Aletta in alluminio idrofilo
- Filtri lavabili
- Fast Cooling Fast Heating
- Raffreddamento a basse temperature
- Quadro elettrico e morsettiera ignifughi
- Golden Fin
- Controllo WiFi

Efficienza Energetica Stagionale

1. Nuovo grado di controllo dell'efficienza stagionale, in modalità raffreddamento SEER (indice di efficienza energetica stagionale). In modalità riscaldamento SCOP (coefficiente di prestazione stagionale)
2. Vengono utilizzate la nuova classi di efficienza energetica da A+++ fino alla E
3. Viene monitorato anche il controllo del consumo energetico in modalità stand-by e con il termostato spento.
4. Le prestazioni sono collegate a categorie climatiche Europee.

Ne esistono 3 di riferimento progettuale:

Media

condizione minima da soddisfare

Più caldo

se il prodotto è stato ideato per questa modalità

Più freddo

se il prodotto è stato ideato per questa modalità

5. Si aggiunge un fattore connesso al GWP (Potenziale di riscaldamento globale) che definisce l'impatto del refrigerante sull'ambiente
6. Si applica il livello minimo di SCOP e SEER su 2 differenti tipologie (le unità Mono/Multisplit sono diverse da quelle portatili).
7. Massimo consumo energetico per ogni tipologia in modalità OFF (0,5 W per ora) e STAND BY (1,0 W per ora).

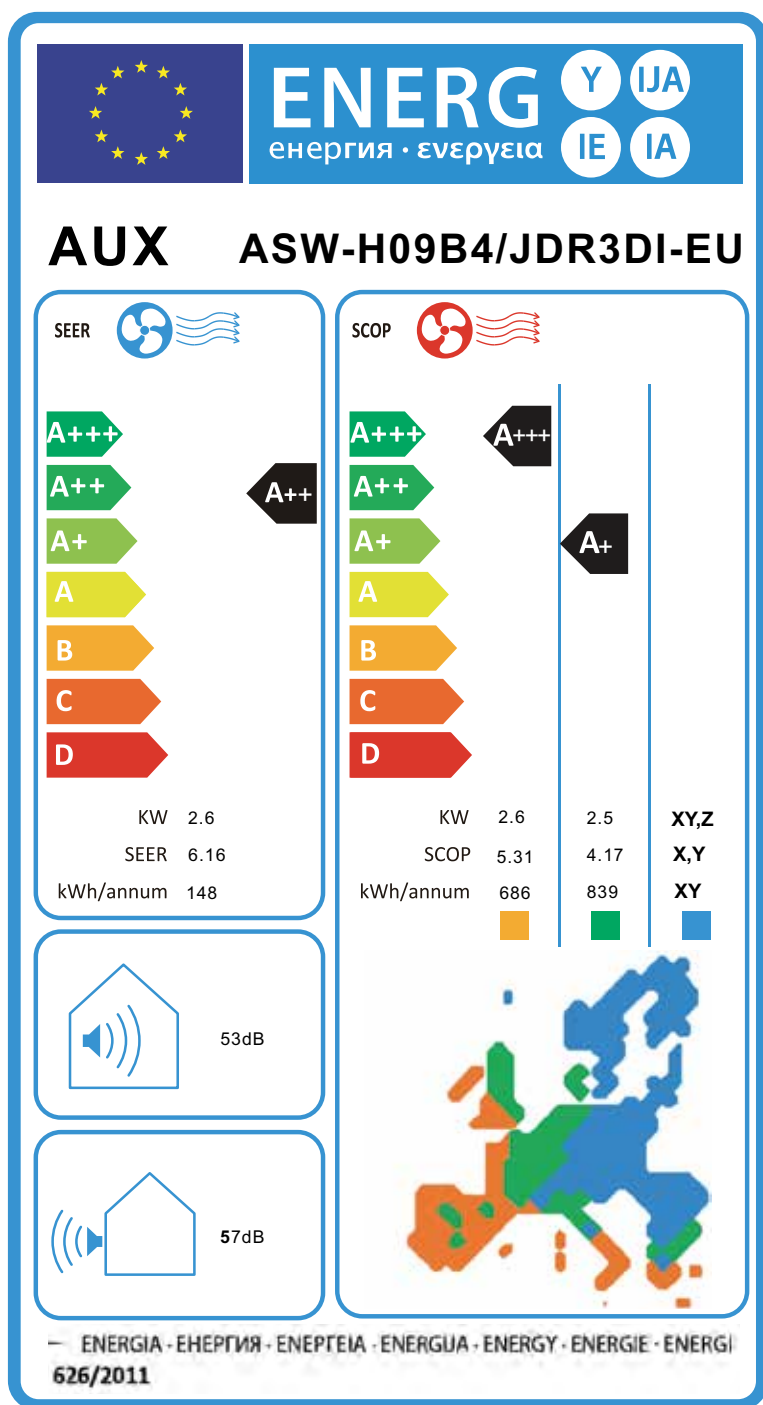

Sull'etichetta energetica vengono riportati i valori di SEER , SCOP con le relative classi energetiche in base alla zona climatica di riferimento.

Le zone di riferimento sono evidenziate con diversi colori e nella loro naturale collocazione geografica.

Sono inoltre riportati i valori di Potenza Sonora delle unità Interne e delle Unità Esterne.

La potenza sonora è un valore progettuale e non è misurabile a differenza della Pressione Sonora.

Multisplit Free Match



Inverter Series

Free Match



Refrigerante a basso impatto ambientale R32

Il valore GWP di R32 è inferiore a quello dei refrigeranti in uso, quindi l'impatto sull'effetto serra è minore.

Il valore ODP di R32 è 0, quindi non risulta dannoso per l'assottigliarsi dello strato di ozono del nostro pianeta.

Installazione con risparmio di spazio

Fino a 5 unità possono essere collegate ad una singola unità esterna, il che riduce il numero di unità esterne necessarie risparmiando spazio. Tuttavia ogni singola unità interna può essere controllata individualmente e non devono necessariamente essere installate nello stesso momento.

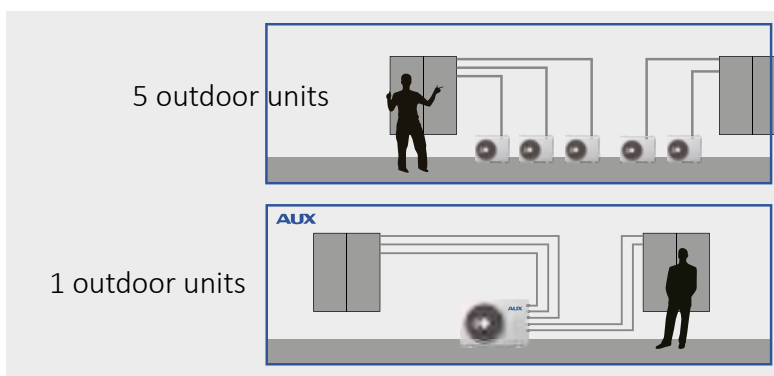

Risparmio energetico

L'inverter DC taglia gli scalini della curva sinusoidale del sistema di controllo con tecnologia PFC con bassa rumorosità ed operatività economica.

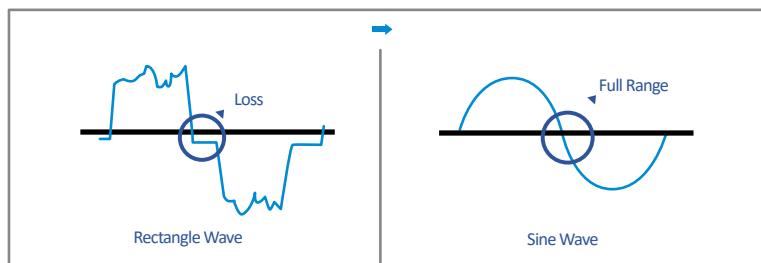

Unità Esterna		AM2-H14/4DR3	AM2-H18/4DR3	AM3-H21/4DR3	AM3-H27/4DR3	AM4-H36/4DR3	AM5-H42/4DR3
Configurazione Massima		1 Esterna + 2 Interne	1 Esterna + 2 Interne	1 Esterna + 3 Interne	1 Esterna + 3 Interne	1 Esterna + 4 Interne	1 Esterna + 5 Interne
ALIMENTAZIONE							
Tipo di Alimentazione	V/Nr.Fasi/HZ	220~240/1/50					
RAFFREDDAMENTO							
Resa Nominale	Btu/h	13989(6142-15388)	18084(6824-19892)	21154(7506-22895)	26955(7848-29650)	35826(8530-41850)	40944(9450-43332)
Resa Nominale	kW	4,1(1,8-4,51)	5,65(2,0-5,83)	6,2(2,2-6,71)	7,9(2,3~8,69)	10,50(2,5-11,0)	12,00(2,77-12,7)
Potenza Assorbita	kW	1,24 (0,198-2,1)	1,750 (0,280-2,300)	1,92(0,350-2,800)	2,460 (0,560-3,400)	3,95 (0,68-4,90)	4,31 (0,58-4,32)
SEER	W/W	6,16	7,1	6,57	6,3	6,1	6,13
ERP Classe Energetica		A++	A++	A++	A++	A++	A++
RISCALDAMENTO							
Resa Nominale	Btu/h	16378(6995-18015)	19107(7541-21017)	22519(8155-24771)	27978(8359-30776)	37540(9110-40950)	44356(10100-49480)
Resa Nominale	kW	4,8(2,05-5,28)	5,73(2,21-6,16)	6,6(2,39-7,26)	8,45(2,45~9,02)	11,7(2,67-12,0)	13,9(2,96-14,5)
Potenza Assorbita	kW	1,15 (0,198-2,100)	1,540 (0,280-2,300)	1,78 (0,350-2,80)	2,270 (0,560-3,400)	3,15 (0,60-4,32)	3,75 (0,60-4,32)
SCOP	W/W	4,06	4,1	4,38	4,1	4,1	4,02
ERP Classe Energetica		A+	A+	A+	A+	A+	A+
Limiti Operativi	C°	Raffreddamento da 10°C a 52C° / Riscaldamento da -15°C a 24°C					
Portata aria	m3/h	2300	2300	3100	3100	4000	4200
Livello Pressione Sonora	dB(A)	54	55	56	58	61	61
Livello Potenza Sonora	dB(A)	61	62	65	65	68	68
DIMENSIONI(L×P×H)							
Unità Esterna	mm	800×315×545	800×315×545	834×328×655	834×328×655	965×395×808	965×395×808
Unità Esterna Imballata	mm	920×400×620	920×400×620	945×435×725	945×430×725	1105×495×895	1105×495×895
Peso Unità	kg	34	36	44	46	74	75
Peso Unità imballata	kg	37	39	47	49	78	79
LINEE FRIGORIFERE							
Linea Liquido	mm(inch)	2×6.35(1/4)	2×6.35(1/4)	3×6.35(1/4)	3×6.35(1/4)	4×6.35(1/4)	5×6.35(1/4)
Linea Gas	mm(inch)	2×9.52(3/8)	2×9.52(3/8)	3×9.52(3/8)	3×9.52(3/8)	4×9.52(3/8)	5×9.52(3/8)
Lunghezza Massima	m	40	40	60	60	80	80
Lunghezza Massima Singola Linea	m	25	25	30	30	35	35
Dislivello Massimo Unità Est.-Unità Int.	m	15	15	15	15	15	15
Dislivello Massimo tra Unità Interne	m	10	10	10	10	10	10



Unità Interna		AMWM-H07/4R3(F)	AMWM-H09/4R3(F)	AMWM-H12/4R3(F)	AMWM-H18/4R3(F)	AMWM-H24/4R3(F)
Tipologia		Parete a vista				
ALIMENTAZIONE						
Tipo di Alimentazione	V/Nr.Fasi/HZ	220~240/1/50				
RAFFREDDAMENTO						
Resa Nominale	Btu/h	7165(3855-9220)	9000(4780-11260)	12285 (5800-12625)	17747(8530-19790)	23986(9895~24908)
Resa Nominale	kW	2,05(1,13-2,70)	2,58(1,40-3,30)	3,50 (1,70-3,70)	5,27(2,50-5,80)	7.03(2,90~7.30)
Potenza Assorbita	W	40(12-68)	40(12-68)	40(12-68)	63(16-88)	70(40-95)
RISCALDAMENTO						
Resa Nominale	Btu/h	7510(3340-8530)	9215(4095-10240)	12625(5120-12966)	18085(7680-19790)	24054(7165~27296)
Resa Nominale	kW	2,15(0,98-2,50)	2,70(1,20-3,00)	3,50(1,00-3,80)	5,37(2,25-5,80)	7.05(2.10~8.020)
Potenza Assorbita	W	40(12-68)	40(12-68)	40(12-68)	63(16-88)	70(40-95)
DATI AERAILICI						
Portata aria	m3/h	600/480/370	600/480/370	600/480/370	850/800/680	1150/950/750
Livello Pressione Sonora	dB(A)	42/37/30/21	42/37/31/22	46/39/36/28	49/42/39/29	20-48
Livello Potenza Sonora	dB(A)	53	53	53	57	60
DIMENSIONI(L×P×H)						
Unità Interna	mm	750×285×200	750×285×200	750×285×200	900×310×225	1082×330×233
Unità Interna Imballata	mm	820x347x277	820x347x277	820x347x277	950x380x290	1155×397×312
Peso Unità	kg	7,5	7,5	8	12	15
Peso Unità imballata	kg	9	9	10	14	16,5
LINEE FRIGORIFERE						
Linea Liquido	mm(inch)	6.35(1/4)	6.35(1/4)	6.35(1/4)	6.35(1/4)	6.35(1/4)
Linea Gas	mm(inch)	9.52(3/8)	9.52(3/8)	9.52(3/8)	12.7(1/2)	15.88(5/8)
Diametro Scarico condensa	mm	16,5	16,5	16,5	16,5	16,5

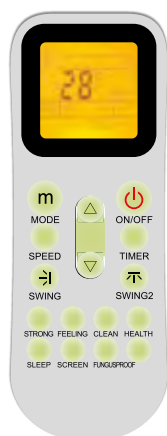

Caratteristiche

■ optional ■ standard

- Telecomando**
- Funzione AutoRestart**
- Digital Tube Display**
- Aletta in alluminio idrofilo**
- Filtri lavabili**
- Fast Cooling Fast Heating**
- Raffreddamento a basse temperature**
- Quadro elettrico e morsetteria ignifughi**
- Golden Fin**
- Controllo WIFI**

* Nota: I dati tecnici e dimensionali sopra riportati sono soggetti a modifiche senza preavviso. Fare sempre riferimento alle specifiche tecniche fornite dalla casa madre o dal distributore esclusivo.

Unità Interna		AMWM-H07/4R3(H*)	AMWM-H09/4R3(H*)	AMWM-H12/4R3(H*)	AMWM-H18/4R3(H*)	AMWM-H24/4R3(H*)
Tipologia		Parete a vista				
ALIMENTAZIONE						
Tipo di Alimentazione	V/Nr.Fasi/HZ	220~240/1/50				
RAFFREDDAMENTO						
Resa Nominale	Btu/h	7165(3855-9220)	9000(1706-9895)	12000 (2730-12280)	18000(3410-18420)	23986(4090~25590)
Resa Nominale	kW	2,05(1,13-2,70)	2,58(0,5-2,90)	3,50 (0,80-3,60)	5,27(1,00-5,40)	7.03(1,20~7.50)
Potenza Assorbita	W	40(12-68)	40(12-68)	40(12-68)	63(16-88)	63(16-88)
RISCALDAMENTO						
Resa Nominale	Btu/h	7510(3340-8530)	9215(1706-10236)	12000(3070-12620)	18320(3410-19800)	24054(3750~27980)
Resa Nominale	kW	2,15(0,98-2,90)	2,70(0,5-3,00)	3,50(0,90-3,70)	5,37(1,00-5,80)	7.05(1,10~8.020)
Potenza Assorbita	W	40(12-68)	40(12-68)	40(12-68)	63(16-88)	63(16-88)
DATI AERAILICI						
Portata aria	m3/h	600/540/480/430/390	600/540/480/430/390	600/540/480/430/390	900/810/730/650/580	1150/1030/930/840/750
Livello Pressione Sonora	dB(A)	42/38/34/29/22	42/38/34/29/22	42/39/35/31/24	46/42/39/35/25	47/43/40/36/26
Livello Potenza Sonora	dB(A)	56	56	54	58	58
DIMENSIONI(L×P×H)						
Unità Interna	mm	788×292×198	788×292×198	788×292×198	936×316×221	1121×329×231
Unità Interna Imballata	mm	888×370×290	888×370×290	888×370×290	1010×385×310	1205×400×317
Peso Unità	kg	7,5	8	8,5	12	15
Peso Unità imballata	kg	9	10	10,5	14,5	18
LINEE FRIGORIFERE						
Linea Liquido	mm(inch)	6.35(1/4)	6.35(1/4)	6.35(1/4)	6.35(1/4)	6.35(1/4)
Linea Gas	mm(inch)	9.52(3/8)	9.52(3/8)	9.52(3/8)	12.7(1/2)	15.88(5/8)
Diametro Scarico condensa	mm	16,5	16,5	16,5	16,5	16,5



Caratteristiche

■ optional ■ standard

- Telecomando
- Funzione AutoRestart
- Digital Tube Display
- Aletta in alluminio idrofilo
- Filtri lavabili
- Fast Cooling Fast Heating
- Raffreddamento a basse temperature
- Quadro elettrico e morsettiera ignifughi
- Pompa scarico condensa
- Immissione Aria Esterna
- Comando Centralizzato
- Comando a Filo
- Golden Fin
- Controllo WIFI

* Nota: I dati tecnici e dimensionali sopra riportati sono soggetti a modifiche senza preavviso. Fare sempre riferimento alle specifiche tecniche fornite dalla casa madre o dal distributore esclusivo.



Unità Interna		AMCA-H09/4R3AA	AMCA-H12/4R3AA	AMCA-H18/4R3AA	AMCA-H24/4R3AA
Tipologia		Cassetta in controsoffitto			
ALIMENTAZIONE					
Tipo di Alimentazione	V/Nr.Fasi/HZ	220~240/1/50			
RAFFREDDAMENTO					
Resa Nominale	Btu/h	9560(5120-12115)	12285(5800-12625)	18080(8530-19107)	24000(7400-28000)
Resa Nominale	kW	2,80(1,50-3,55)	3,60 (1,70-3,70)	5,00(2,50-5,60)	7,00(2,16-8,20)
Potenza Assorbita	W	70(17,5-109)	70(17,5-109)	70(17,5-109)	110(27,5-171)
RISCALDAMENTO					
Resa Nominale	Btu/h	10240(5460-13000)	13306(6930-15080)	19790(10340-224000)	27300(6800-31700)
Resa Nominale	kW	3,00(1,60-3,81)	3,90(2,03-4,42)	5,60(3,03-7,03)	8,00(1,98-9,30)
Potenza Assorbita	W	70(17,5-109)	70(17,5-109)	70(17,5-109)	110(27,5-171)
DATI AERAILICI					
Portata aria	m ³ /h	700/600/530	700/600/530	700/600/530	1400/1350/1150
Livello Pressione Sonora	dB(A)	45/41/35	45/41/35	45/41/35	47/45/42
Livello Potenza Sonora	dB(A)				
DIMENSIONI(L×P×H)					
Unità Interna	mm	570x570x260	570x570x260	570x570x260	840x840x246
Unità Interna Imballata	mm	655x655x290	655x655x290	655x655x290	910x910x310
Cornice	mm	650x650x55	650x650x55	650x650x55	950x950x55
Cornice Imballata	mm	710x710x80	710x710x80	710x710x80	1000x1000x100
Peso Unità	kg	18	18	18	26
Peso Unità imballata	kg	21	21	21	30
Peso Cornice	kg	3	3	3	5,3
Peso Cornice Imballata	kg	5	5	5	7,8
LINEE FRIGORIFERE					
Linea Liquido	mm(inch)	6.35(1/4)	6.35(1/4) con riduttori forniti di serie	6.35(1/4)	6.35(1/4)
Linea Gas	mm(inch)	12.7(1/2)	12.7(1/2) con riduttori forniti di serie	12.7(1/2)	15,88(5/8)
Diametro Scarico condensa	mm	20	20	20	20



Caratteristiche

■ optional ■ standard

- Telecomando
- Funzione AutoRestart
- Digital Tube Display
- Aletta in alluminio idrofilo
- Filtri lavabili
- Fast Cooling Fast Heating
- Raffreddamento a basse temperature
- Quadro elettrico e morsettiera ignifughi
- Pompa scarico condensa
- Immissione Aria Esterna
- Comando Centralizzato
- Comando a Filo
- Golden Fin
- Controllo WIFI

* Nota: I dati tecnici e dimensionali sopra riportati sono soggetti a modifiche senza preavviso. Fare sempre riferimento alle specifiche tecniche fornite dalla casa madre o dal distributore esclusivo.

Multisplit R32 Unità Interne pavimento/soffitto



Unità Interna		AMCF-H09/4R3F	AMCF-H12/4R3F	AMCF-H18/4R3F
Tipologia		A pavimento oppure a soffitto a vista		
ALIMENTAZIONE				
Tipo di Alimentazione	V/Nr.Fasi/HZ	220~240/1/50		
RAFFREDDAMENTO				
Resa Nominale	Btu/h	9560(5120-12115)	12285(5800-12625)	18080(8530-19107)
Resa Nominale	kW	2,80(1,50-3,55)	3,60(1,70-3,70)	5,30(2,50-5,60)
Potenza Assorbita	W	70(20-125)	70(20-125)	70(20-125)
RISCALDAMENTO				
Resa Nominale	Btu/h	10240(5460-13000)	13306(6930-15080)	19790(10340-24000)
Resa Nominale	kW	3,00(1,60-3,81)	3,90(2,03-4,42)	5,80(3,03-7,03)
Potenza Assorbita	W	70(20-125)	70(20-125)	70(20-125)
DATI AERULICI				
Portata aria	m3/h	620/504/441	620/504/441	900/720/600
Livello Pressione Sonora	dB(A)	39/36/30	39/36/30	40/35/33
Livello Potenza Sonora	dB(A)	56	56	50
DIMENSIONI(L×P×H)				
Unità Interna	mm	929x660x205	929x660x205	929x660x205
Unità Interna Imballata	mm	1010x720x290	1010x720x290	1010x720x290
Peso Unità	kg	27	27	28
Peso Unità imballata	kg	32,5	32,5	33,5
LINEE FRIGORIFERE				
Linea Liquido	mm(inch)	6.35(1/4)	6.35(1/4)	6.35(1/4)
Linea Gas	mm(inch)	12.7(1/2)	12.7(1/2)	12.7(1/2)
Diametro Scarico condensa	mm	20	20	20

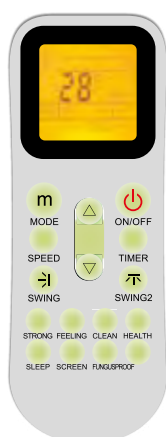

Caratteristiche

■ optional ■ standard

- Telecomando**
- Flusso aria 3D**
- Funzione AutoRestart**
- Filtro ad alta efficienza**
- Aletta in alluminio idrofilo**
- Autosbrinamento**
- Fast Cooling
Fast Heating**
- Raffreddamento a basse temperature**
- Comando a Filo**
- Comando Centralizzato**
- Golden Fin**
- Controllo WIFI**

* Nota: I dati tecnici e dimensionali sopra riportati sono soggetti a modifiche senza preavviso. Fare sempre riferimento alle specifiche tecniche fornite dalla casa madre o dal distributore esclusivo.

Multisplit R32 Unità Interne canalizzabili



Unità Interna		AMSD-H07/4R3AA	AMSD-H09/4R3AA	AMSD-H12/4R3AA	AMSD-H18/4R3AA	AMSD-H24/4R3AA
Tipologia		Canalizzabile in controsoffitto				
ALIMENTAZIONE						
Tipo di Alimentazione	V/Nr.Fasi/HZ	220~240/1/50				
RAFFREDDAMENTO						
Resa Nominale	Btu/h	7506(3855-9220)	8872(5120-12115)	12280(5835-13135)	17400(8530-19790)	24225(11846-25436)
Resa Nominale	kW	2,20(1,13-2,70)	2,60(1,50-3,55)	3,60(1,71-3,85)	5,10(2,50-5,80)	7,10(3,47~7,55)
Potenza Assorbita	W	55	55	55	75	90
RISCALDAMENTO						
Resa Nominale	Btu/h	8530(4575-10820)	9895(5800-12450)	13650(6480-14375)	19790(9690-21835)	25590(12513-26869)
Resa Nominale	kW	2,50(1,34-3,17)	2,9(1,70-3,65)	4,0(1,90-4,62)	5,80(2,84-6,40)	7,50(3,67-7,88)
Potenza Assorbita	W	55	55	55	75	90
DATI AEREAULICI						
Portata aria	m ³ /h	600/450/380	600/450/380	680/560/450	860/660/600	1150/880/780
Livello Pressione Sonora	dB(A)	37/33/30	37/33/30	38/34/31	39/35/33	41/38/36
Livello Potenza Sonora	dB(A)	53	53	53	55	55
Pressione Statica Disponibile	Pa	25	25	25	25	25
DIMENSIONI(L×P×H)						
Unità Interna	mm	700x470x200	700x470x200	700x470x200	1000x470x200	1000x470x200
Unità Interna Imballata	mm	1005x580x275	1005x580x275	1005x580x275	1305x580x275	1305x580x275
Peso Unità	kg	18,5	18,5	18,5	24	29
Peso Unità imballata	kg	22	22	22	28	33
LINEE FRIGORIFERE						
Linea Liquido	mm(inch)	6.35(1/4)	6.35(1/4)	6.35(1/4)	6.35(1/4)	6.35(1/4)
Linea Gas	mm(inch)	9.52(3/8)	9.52(3/8)	9.52(3/8)	12.7(1/2)	15.88(5/8)
Diametro Scarico condensa	mm	16,5	16,5	16,5	16,5	16,5



Caratteristiche

■ optional ■ standard



Commando a Filo



Funzione AutoRestart



Filtro ad alta efficienza



Aletta in alluminio idrofilo



Autosbrinatorio



Fast Cooling Fast Heating



Raffreddamento a basse temperature



Telecomando



Comando Centralizzato



Golden Fin



Controllo WIFI

* Nota: I dati tecnici e dimensionali sopra riportati sono soggetti a modifiche senza preavviso. Fare sempre riferimento alle specifiche tecniche fornite dalla casa madre o dal distributore esclusivo.

Multisplit DUAL AM2-H14/4DR3 Combinazioni e Prestazioni

RAFFRESCAMENTO												
Comb.	Unità Interne	Combinazioni (x1000 Btu/h)		Resa Nominale (kW)		Resa Totale (kW)			Potenza Assorbita Totale (kW)			EER (W/W)
		Unità A	Unità B	Unità A	Unità B	Min.	Nominale	Max.	Min.	Nominale	Max.	
1 Unità	7	7	—	2,07	—	1,27	2,07	3,00	0,16	0,62	0,77	3,34
	9	9	—	2,59	—	1,27	2,59	3,31	0,16	0,77	0,97	3,34
	12	12	—	3,62	—	1,27	3,62	4,04	0,16	1,08	1,30	3,34
	18	18	—	4,24	—	1,40	4,24	4,66	0,16	1,22	1,43	3,48
2 Unità	7+7	7	7	2,12	2,12	1,86	4,24	4,67	0,20	1,24	2,10	3,42
	7+9	7	9	1,86	2,39	1,86	4,24	4,67	0,20	1,24	2,10	3,42
	7+12	7	12	1,56	2,68	1,86	4,24	4,67	0,20	1,23	2,10	3,44
	9+9	9	9	2,12	2,12	1,86	4,24	4,67	0,20	1,24	2,10	3,42
	9+12	9	12	1,82	2,42	1,86	4,24	4,67	0,20	1,23	2,10	3,44

RISCALDAMENTO												
Comb.	Unità Interne	Combinazioni (x1000 Btu/h)		Resa Nominale (kW)		Resa Totale (kW)			Potenza Assorbita Totale (kW)			COP (W/W)
		Unità A	Unità B	Unità A	Unità B	Min.	Nominale	Max.	Min.	Nominale	Max.	
1 Unità	7	7	—	2,54	—	1,37	2,59	2,92	0,16	0,67	0,83	3,88
	9	9	—	3,02	—	1,37	3,00	3,48	0,16	0,78	0,97	3,86
	12	12	—	3,88	—	1,37	3,93	4,46	0,16	1,02	1,23	3,85
	18	18	—	4,55	—	1,50	4,55	5,04	0,16	1,19	1,33	3,84
2 Unità	7+7	7	7	2,48	2,48	2,12	4,97	5,46	0,20	1,15	2,10	4,32
	7+9	7	9	1,99	2,56	2,12	4,97	5,46	0,20	1,16	2,10	4,29
	7+12	7	12	1,72	2,94	2,12	4,97	5,46	0,20	1,19	2,10	4,17
	9+9	9	9	2,48	2,48	2,12	4,97	5,46	0,20	1,16	2,10	4,29
	9+12	9	12	2,00	2,66	2,12	4,97	5,46	0,20	1,19	2,10	4,17



* Nota: I dati tecnici e dimensionali sopra riportati sono soggetti a modifiche senza preavviso. Fare sempre riferimento alle specifiche tecniche fornite dalla casa madre o dal distributore esclusivo.

Multisplit DUAL AM2-H18/4DR3 Combinazioni e prestazioni

RAFFRESCAMENTO												
Comb.	Unità Interne	Combinazioni (x1000 Btu/h)		Resa Nominale (kW)		Resa Totale (kW)			Potenza Assorbita Totale (kW)			EER (W/W)
		Unità A	Unità B	Unità A	Unità B	Min.	Nominale	Max.	Min.	Nominale	Max.	
1 Unità	7	7	—	2,05	—	1,13	2,05	2,70	0,28	0,62	0,85	3,32
	9	9	—	2,55	—	1,40	2,55	3,30	0,28	0,77	1,06	3,29
	12	12	—	3,50	—	1,70	3,50	3,70	0,28	1,08	1,43	3,23
	18	18	—	5,30	—	2,50	5,30	5,80	0,29	1,72	2,18	3,08
2 Unità	7+7	7	7	2,13	2,13	1,95	4,26	5,40	0,56	1,27	2,10	3,36
	7+9	7	9	2,36	2,64	1,95	5,00	5,72	0,56	1,46	2,10	3,44
	7+12	7	12	2,10	3,35	2,00	5,45	5,80	0,56	1,54	2,30	3,54
	9+9	9	9	2,55	2,55	2,00	5,10	5,80	0,56	1,75	2,30	2,91
	9+12	9	12	2,31	3,09	2,08	5,40	6,29	0,57	1,83	2,30	2,95
	12+12	12	12	2,70	2,70	2,08	5,40	6,29	0,57	1,85	2,30	2,92

RISCALDAMENTO												
Comb.	Unità Interne	Combinazioni (x1000 Btu/h)		Resa Nominale (kW)		Resa Totale (kW)			Potenza Assorbita Totale (kW)			COP (W/W)
		Unità A	Unità B	Unità A	Unità B	Min.	Nominale	Max.	Min.	Nominale	Max.	
1 Unità	7	7	—	2,15	—	0,98	2,15	2,50	0,28	0,67	0,84	3,21
	9	9	—	2,65	—	1,10	2,65	3,30	0,28	0,80	1,01	3,29
	12	12	—	3,50	—	1,10	3,50	3,80	0,28	1,01	1,22	3,45
	18	18	—	5,40	—	1,40	5,40	5,60	0,29	1,43	1,75	3,78
2 Unità	7+7	7	7	2,20	2,20	2,20	4,40	5,94	0,29	1,30	1,85	3,39
	7+9	7	9	2,12	2,98	2,20	5,10	6,05	0,29	1,39	1,85	3,67
	7+12	7	12	2,03	3,47	2,20	5,50	6,20	0,29	1,50	2,10	3,67
	9+9	9	9	2,84	2,84	2,20	5,68	6,20	0,29	1,53	2,10	3,71
	9+12	9	12	2,45	3,25	2,20	5,70	6,66	0,29	1,53	2,10	3,73
	12+12	12	12	2,85	2,85	2,20	5,70	6,66	0,29	1,53	2,10	3,73
	12+12	12	12	2,85	2,85	2,20	5,70	6,66	0,29	1,53	2,10	3,73



* Nota: I dati tecnici e dimensionali sopra riportati sono soggetti a modifiche senza preavviso. Fare sempre riferimento alle specifiche tecniche fornite dalla casa madre o dal distributore esclusivo.

Multisplit TRIAL AM3-H21/4DR3 Dc Inverter R32 Combinazioni e Prestazioni



RAFFRESCAMENTO														
Comb.	Unità Interne	Combinazioni (x1000 Btu/h)			Resa Nominale (kW)			Resa Totale (kW)			Potenza Assorbita Totale (kW)			EER (W/W)
		Unità A	Unità B	Unità C	Unità A	Unità B	Unità C	Min.	Nominale	Max.	Min.	Nominale	Max.	
1 Unità	7	7	—	—	2,07	—	—	1,48	2,07	3,00	0,31	0,62	0,78	3,33
	9	9	—	—	2,59	—	—	1,48	2,59	3,31	0,31	0,78	0,97	3,33
	12	12	—	—	3,63	—	—	1,48	3,63	4,04	0,31	1,09	1,31	3,33
	18	18	—	—	5,18	—	—	1,71	5,18	6,73	0,33	1,55	1,79	3,34
2 Unità	7+7	7	7	—	2,18	2,18	—	2,08	4,35	5,68	0,33	1,31	1,90	3,33
	7+9	7	9	—	2,13	2,74	—	2,08	4,87	6,00	0,33	1,46	2,00	3,33
	7+12	7	12	—	2,02	3,47	—	2,08	5,49	6,32	0,33	1,65	2,09	3,33
	7+18	7	18	—	1,83	4,70	—	2,08	6,53	7,07	0,33	1,96	2,19	3,33
	9+9	9	9	—	2,75	2,75	—	2,08	5,49	6,63	0,33	1,65	2,09	3,33
	9+12	9	12	—	2,66	3,55	—	2,08	6,22	6,82	0,33	1,87	2,13	3,33
	9+18	9	18	—	2,18	4,35	—	2,08	6,53	7,07	0,35	1,94	2,19	3,36
3 Unità	12+12	12	12	—	3,21	3,21	—	2,08	6,42	7,07	0,33	1,93	2,19	3,33
	7+7+7	7	7	7	2,11	2,11	2,11	2,28	6,32	6,95	0,35	1,92	2,80	3,29
	7+7+9	7	7	9	1,99	1,99	2,55	2,53	6,53	6,95	0,35	1,96	2,80	3,34
	7+7+12	7	7	12	1,76	1,76	3,01	2,53	6,53	6,95	0,35	1,94	2,80	3,36
	7+9+9	7	9	9	1,83	2,35	2,35	2,53	6,53	6,95	0,35	1,94	2,80	3,36
	7+9+12	7	9	12	1,63	2,10	2,80	2,53	6,53	6,95	0,35	1,94	2,80	3,36
	9+9+9	9	9	9	2,18	2,18	2,18	2,53	6,53	6,95	0,35	1,94	2,80	3,36
9+9+12	9	9	12	1,96	1,96	2,61	2,53	6,53	6,95	0,35	1,94	2,80	3,36	



* Nota: I dati tecnici e dimensionali sopra riportati sono soggetti a modifiche senza preavviso. Fare sempre riferimento alle specifiche tecniche fornite dalla casa madre o dal distributore esclusivo.

Multisplit TRIAL AM3-H21/4DR3 Dc Inverter R32 Combinazioni e Prestazioni



RISCALDAMENTO														
Comb.	Unità Interne	Combinazioni (x1000 Btu/h)			Resa Nominale (kW)			Resa Totale (kW)			Potenza Assorbita Totale (kW)			COP (W/W)
		Unità A	Unità B	Unità C	Unità A	Unità B	Unità C	Min.	Nominale	Max.	Min.	Nominale	Max.	
1 Unità	7	7	—	—	2,59	—	—	1,48	2,59	3,13	0,31	0,75	0,93	3,47
	9	9	—	—	3,11	—	—	1,48	3,11	3,76	0,31	0,90	1,12	3,47
	12	12	—	—	3,93	—	—	1,48	3,93	4,76	0,31	1,13	1,36	3,47
	18	18	—	—	5,49	—	—	1,84	5,49	7,04	0,33	1,55	2,05	3,53
2 Unità	7+7	7	7	—	2,59	2,59	—	2,25	5,18	6,15	0,33	1,40	1,78	3,69
	7+9	7	9	—	2,54	3,26	—	2,25	5,80	6,49	0,33	1,57	1,87	3,69
	7+12	7	12	—	2,25	3,86	—	2,25	6,11	6,83	0,33	1,63	1,96	3,74
	7+18	7	18	—	1,83	4,69	—	2,25	6,52	7,65	0,33	1,75	2,05	3,72
	9+9	9	9	—	3,05	3,05	—	2,25	6,11	7,17	0,33	1,63	1,96	3,74
	9+12	9	12	—	2,79	3,73	—	2,25	6,52	7,38	0,33	1,75	1,99	3,74
	9+18	9	18	—	2,17	4,35	—	2,25	6,52	7,65	0,35	1,76	2,05	3,71
	12+12	12	12	—	3,26	3,26	—	2,25	6,52	7,65	0,33	1,75	2,05	3,74
3 Unità	7+7+7	7	7	7	2,28	2,28	2,30	2,47	6,85	7,51	0,35	1,78	2,80	3,85
	7+7+9	7	7	9	2,09	2,09	2,72	2,73	6,91	8,06	0,35	1,79	2,80	3,86
	7+7+12	7	7	12	1,87	1,87	3,23	2,73	6,97	8,20	0,35	1,81	2,80	3,86
	7+9+9	7	9	9	1,94	2,50	2,52	2,73	6,96	8,20	0,35	1,81	2,80	3,85
	7+9+12	7	9	12	1,73	2,23	3,00	2,73	6,96	8,20	0,35	1,81	2,80	3,86
	9+9+9	9	9	9	2,31	2,31	2,34	2,73	6,96	8,20	0,35	1,81	2,80	3,85
	9+9+12	9	9	12	2,08	2,08	2,80	2,73	6,96	8,20	0,35	1,81	2,80	3,86



* Nota: I dati tecnici e dimensionali sopra riportati sono soggetti a modifiche senza preavviso. Fare sempre riferimento alle specifiche tecniche fornite dalla casa madre o dal distributore esclusivo.

Combinazioni e Prestazioni

RAFFRESCAMENTO														
Comb.	Unità Interne	Combinazioni (x1000 Btu/h)			Resa Nominale (kW)			Resa Totale (kW)			Potenza Assorbita Totale (kW)			EER (W/W)
		Unità A	Unità B	Unità C	Unità A	Unità B	Unità C	Min.	Nominale	Max.	Min.	Nominale	Max.	
1 Unità	7	7	—	—	2,15	—	—	1,13	2,15	2,70	0,55	0,65	0,89	3,32
	9	9	—	—	2,60	—	—	1,40	2,60	3,30	0,55	0,81	1,12	3,20
	12	12	—	—	3,70	—	—	1,70	3,70	3,70	0,55	1,14	1,50	3,25
	18	18	—	—	5,45	—	—	2,50	5,45	5,80	0,55	1,80	2,29	3,02
	24	24	—	—	7,21	—	—	2,50	7,21	7,52	0,55	1,80	2,29	4,01
	7+7	7	7	—	2,10	2,10	—	2,00	4,20	6,32	0,58	1,37	2,20	3,06
2 Unità	7+9	7	9	—	2,06	2,64	—	2,10	4,70	6,72	0,58	1,54	2,33	3,06
	7+12	7	12	—	1,95	3,35	—	2,10	5,30	7,11	0,58	1,73	2,58	3,06
	7+18	7	18	—	1,82	4,68	—	2,10	6,50	7,90	0,58	2,13	2,84	3,06
	9+9	9	9	—	2,65	2,65	—	2,10	5,30	7,11	0,58	1,73	2,58	3,06
	9+12	9	12	—	2,57	3,43	—	2,10	6,00	7,51	0,58	1,96	2,71	3,06
	9+18	9	18	—	2,27	4,53	—	2,10	6,80	7,90	0,58	2,21	2,84	3,08
	12+12	12	12	—	3,15	3,15	—	2,10	6,30	7,66	0,58	2,06	2,79	3,06
	12+18	12	18	—	2,72	4,08	—	2,10	6,80	7,90	0,58	2,21	2,84	3,08
	7+7+7	7	7	7	2,43	2,43	2,43	2,20	7,30	8,69	0,58	2,39	3,08	3,06
3 Unità	7+7+9	7	7	9	2,25	2,25	2,90	2,20	7,40	8,69	0,58	2,42	3,08	3,06
	7+7+12	7	7	12	2,13	2,13	3,65	2,20	7,90	8,69	0,58	2,58	3,08	3,06
	7+7+18	7	7	18	1,73	1,73	4,44	2,30	7,90	8,80	0,58	2,56	3,08	3,09
	7+9+9	7	9	9	2,13	2,74	2,74	2,30	7,60	8,69	0,58	2,47	3,08	3,08
	7+9+12	7	9	12	1,98	2,54	3,39	2,30	7,90	8,80	0,58	2,46	3,40	3,21
	7+9+18	7	9	18	1,62	2,23	4,21	2,30	8,06	8,80	0,58	2,47	3,40	3,26
	7+12+12	7	12	12	1,78	3,06	3,06	2,30	7,90	8,80	0,58	2,46	3,40	3,21
	9+9+9	9	9	9	2,65	2,65	2,65	2,30	7,95	8,69	0,58	2,46	3,40	3,23
	9+9+12	9	9	12	2,40	2,40	3,16	2,30	7,96	8,80	0,58	2,46	3,40	3,24
	9+12+12	9	12	12	2,20	2,87	2,87	2,30	7,95	8,80	0,58	2,46	3,40	3,23
	12+12+12	12	12	12	2,69	2,69	2,69	2,30	8,07	8,80	0,58	2,46	3,40	3,28



* Nota: I dati tecnici e dimensionali sopra riportati sono soggetti a modifiche senza preavviso. Fare sempre riferimento alle specifiche tecniche fornite dalla casa madre o dal distributore esclusivo.

Combinazioni e Prestazioni

RISCALDAMENTO														
Comb.	Unità Interne	Combinazioni (x1000 Btu/h)			Resa Nominale (kW)			Resa Totale (kW)			Potenza Assorbita Totale (kW)			COP (W/W)
		Unità A	Unità B	Unità C	Unità A	Unità B	Unità C	Min.	Nominale	Max.	Min.	Nominale	Max.	
1 Unità	7	7	—	—	2,63	—	—	1,72	2,63	3,05	0,42	0,75	0,93	3,51
	9	9	—	—	3,15	—	—	1,72	3,15	3,36	0,42	0,90	1,12	3,51
	12	12	—	—	3,99	—	—	1,72	3,99	4,10	0,42	1,14	1,36	3,51
	18	18	—	—	5,88	—	—	1,98	5,88	7,58	0,53	1,68	1,93	3,51
	24	24	—	—	7,26	—	—	1,98	7,26	7,77	0,53	1,68	1,93	4,32
	7+7	7	7	—	2,54	2,54	—	2,34	5,08	6,60	0,55	1,45	1,97	3,51
2 Unità	7+9	7	9	—	2,49	3,19	—	2,34	5,68	7,01	0,55	1,62	2,08	3,51
	7+12	7	12	—	2,30	3,83	—	2,34	6,13	7,42	0,55	1,70	2,31	3,60
	7+18	7	18	—	2,00	5,08	—	2,34	7,08	8,24	0,55	1,98	2,54	3,58
	9+9	9	9	—	3,04	3,04	—	2,34	6,08	7,42	0,55	1,70	2,31	3,57
	9+12	9	12	—	2,74	3,64	—	2,34	6,38	7,83	0,55	1,79	2,43	3,57
	9+18	9	18	—	2,37	4,71	—	2,34	7,08	8,24	0,55	1,97	2,54	3,59
	12+12	12	12	—	3,29	3,29	—	2,34	6,58	7,99	0,55	1,84	2,49	3,58
	12+18	12	18	—	2,84	4,24	—	2,34	7,08	8,24	0,56	1,97	2,54	3,59
	7+7+7	7	7	7	2,31	2,31	2,31	2,43	6,92	8,79	0,56	1,92	2,45	3,60
3 Unità	7+7+9	7	7	9	2,17	2,17	2,78	2,43	7,12	8,79	0,56	1,98	2,66	3,60
	7+7+12	7	7	12	2,17	2,17	3,69	2,43	8,02	8,79	0,56	2,20	2,67	3,65
	7+7+18	7	7	18	1,86	1,86	4,71	2,43	8,42	8,79	0,56	2,25	2,70	3,74
	7+9+9	7	9	9	2,25	2,88	2,88	2,43	8,02	8,79	0,56	2,25	2,70	3,56
	7+9+12	7	9	12	2,20	2,68	3,55	2,43	8,43	8,79	0,56	2,26	2,87	3,73
	7+9+18	7	9	18	2,01	2,39	4,35	2,43	8,75	8,79	0,56	2,30	2,91	3,80
	7+12+12	7	12	12	1,91	3,25	3,25	2,43	8,42	8,79	0,56	2,25	2,70	3,74
	9+9+9	9	9	9	2,82	2,82	2,82	2,39	8,46	8,79	0,56	2,27	2,87	3,73
	9+9+12	9	9	12	2,49	2,49	3,52	2,39	8,50	8,79	0,56	2,27	2,87	3,74
	9+12+12	9	12	12	2,26	3,10	3,10	2,39	8,46	8,79	0,56	2,27	2,87	3,73
	12+12+12	12	12	12	2,84	2,84	2,84	2,39	8,52	8,79	0,56	2,29	2,88	3,72



* Nota: I dati tecnici e dimensionali sopra riportati sono soggetti a modifiche senza preavviso. Fare sempre riferimento alle specifiche tecniche fornite dalla casa madre o dal distributore esclusivo.

Multisplit QUADRI AM4-H36/4DR3 Combinazioni e Prestazioni

RAFFRESCAMENTO																
Comb.	Unità Interne	Combinazioni (x1000 Btu/h)				Resa Nominale (kW)				Resa Totale (kW)			Potenza Assorbita Totale (kW)			EER (W/W)
		Unit A	Unit B	Unit C	Unit D	Unit A	Unit B	Unit C	Unit D	Min.	Nomi- nale	Max.	Min.	Nomi- nale	Max.	
1 Unità	7	7	—	—	—	2,07	—	—	—	1,65	2,07	3,00	0,45	0,62	0,78	3,32
	9	9	—	—	—	2,59	—	—	—	1,65	2,59	3,31	0,45	0,78	0,97	3,32
	12	12	—	—	—	3,62	—	—	—	1,65	3,62	4,04	0,45	1,09	1,31	3,32
	18	18	—	—	—	5,18	—	—	—	1,87	5,18	6,73	0,58	1,56	1,79	3,32
	24	24	—	—	—	7,25	—	—	—	2,30	7,25	8,28	0,62	2,18	2,35	3,32
2 Unità	7+7	7	7	—	—	2,17	2,17	—	—	2,30	4,35	6,58	0,74	1,35	2,16	3,22
	7+9	7	9	—	—	2,13	2,74	—	—	2,30	4,86	6,80	0,74	1,51	2,33	3,22
	7+12	7	12	—	—	2,10	3,60	—	—	2,30	5,69	7,13	0,74	1,77	2,49	3,22
	7+18	7	18	—	—	2,03	5,22	—	—	2,30	7,25	8,78	0,74	2,25	2,93	3,22
	7+24	7	24	—	—	2,10	7,21	—	—	2,30	9,32	9,87	0,74	2,89	3,13	3,22
	9+9	9	9	—	—	2,74	2,74	—	—	2,30	5,49	7,13	0,74	1,70	2,49	3,22
	9+12	9	12	—	—	2,66	3,55	—	—	2,30	6,21	7,68	0,74	1,93	2,66	3,22
	9+18	9	18	—	—	2,59	5,18	—	—	2,30	7,76	9,87	0,74	2,41	2,99	3,22
	9+24	9	24	—	—	2,68	7,15	—	—	2,30	9,83	10,42	0,74	3,05	3,19	3,22
	12+12	12	12	—	—	3,62	3,62	—	—	2,30	7,25	8,23	0,74	2,25	2,83	3,22
	12+18	12	18	—	—	3,52	5,28	—	—	2,30	8,80	10,42	0,74	2,92	2,99	3,01
12+24	12	24	—	—	3,45	6,90	—	—	2,30	10,35	10,97	0,74	3,44	3,26	3,01	
18+18	18	18	—	—	5,18	5,18	—	—	2,30	10,35	10,97	0,74	3,44	3,32	3,01	
3 Unità	7+7+7	7	7	7	—	2,07	2,07	2,07	—	2,96	6,21	7,68	0,94	2,03	2,99	3,05
	7+7+9	7	7	9	—	2,05	2,05	2,63	—	2,96	6,73	8,23	0,94	2,22	3,16	3,03
	7+7+12	7	7	12	—	2,09	2,09	3,58	—	2,96	7,76	9,33	0,94	2,57	3,32	3,02
	7+7+18	7	7	18	—	2,04	2,04	5,24	—	2,96	9,32	12,07	0,94	3,09	3,66	3,01
	7+7+24	7	7	24	—	1,91	1,91	6,54	—	2,96	10,35	12,07	0,94	3,44	3,66	3,01
	7+9+9	7	9	9	—	2,03	2,61	2,61	—	2,96	7,25	9,33	0,94	2,39	3,32	3,03
	7+9+12	7	9	12	—	2,07	2,66	3,55	—	2,96	8,28	10,42	0,94	2,74	3,49	3,02
	7+9+18	7	9	18	—	2,02	2,60	5,21	—	2,96	9,83	12,07	0,94	3,26	3,66	3,01
	7+9+24	7	9	24	—	1,81	2,33	6,21	—	2,96	10,35	12,07	0,94	3,44	3,66	3,01
	7+12+12	7	12	12	—	2,10	3,61	3,61	—	2,96	9,32	10,97	0,94	3,09	3,49	3,01
	7+12+18	7	12	18	—	1,96	3,36	5,04	—	2,96	10,35	12,07	0,94	3,44	3,66	3,01
	7+12+24	7	12	24	—	1,68	2,89	5,78	—	2,96	10,35	12,07	0,94	3,44	3,66	3,01
	7+18+18	7	18	18	—	1,68	4,33	4,33	—	2,96	10,35	12,07	0,94	3,44	3,66	3,01
	9+9+9	9	9	9	—	2,59	2,59	2,59	—	2,96	7,76	10,42	0,94	2,58	3,49	3,01
	9+9+12	9	9	12	—	2,64	2,64	3,52	—	2,96	8,80	10,97	0,94	2,92	3,49	3,01
	9+9+18	9	9	18	—	2,59	2,59	5,18	—	2,96	10,35	12,07	0,94	3,44	3,66	3,01
	9+9+24	9	9	24	—	2,22	2,22	5,91	—	2,96	10,35	12,07	0,94	3,44	3,66	3,01
	9+12+12	9	12	12	—	2,68	3,58	3,58	—	2,96	9,83	12,07	0,94	3,26	3,66	3,01
	9+12+18	9	12	18	—	2,39	3,18	4,78	—	2,96	10,35	12,07	0,94	3,44	3,66	3,01
	9+12+24	9	12	24	—	2,07	2,76	5,52	—	2,96	10,35	12,07	0,94	3,44	3,66	3,01
9+18+18	9	18	18	—	2,07	4,14	4,14	—	2,96	10,35	12,07	0,94	3,44	3,66	3,01	
12+12+12	12	12	12	—	3,45	3,45	3,45	—	2,96	10,35	12,07	0,94	3,44	3,66	3,01	
12+12+18	12	12	18	—	2,96	2,96	4,44	—	2,96	10,35	12,07	0,94	3,44	3,66	3,01	
12+12+24	12	12	24	—	2,59	2,59	5,18	—	2,96	10,35	12,07	0,94	3,44	3,66	3,01	
12+18+18	12	18	18	—	2,59	3,88	3,88	—	2,96	10,35	12,07	0,94	3,44	3,66	3,01	

* Nota: I dati tecnici e dimensionali sopra riportati sono soggetti a modifiche senza preavviso. Fare sempre riferimento alle specifiche tecniche fornite dalla casa madre o dal distributore esclusivo.

Multisplit QUADRI AM4-H36/4DR3 Combinazioni e Prestazioni

RAFFRESCAMENTO																
Comb.	Unità Interne	Combinazioni (x1000 Btu/h)				Resa Nominale (kW)				Resa Totale (kW)			Potenza Assorbita Totale (kW)			EER (W/W)
		Unit A	Unit B	Unit C	Unit D	Unit A	Unit B	Unit C	Unit D	Min.	Nomi-nale	Max.	Min.	Nomi-nale	Max.	
4 Unità	7+7+7+7	7	7	7	7	2,12	2,12	2,12	2,12	3,84	8,49	10,97	1,06	2,68	3,32	3,17
	7+7+7+9	7	7	7	9	2,05	2,05	2,05	2,64	3,84	8,80	12,07	1,06	2,93	3,49	3,00
	7+7+7+12	7	7	7	12	2,09	2,09	2,09	3,58	3,84	9,83	13,17	1,06	3,39	3,66	2,90
	7+7+7+18	7	7	7	18	1,95	1,95	1,95	5,02	3,84	10,87	14,26	1,06	3,87	4,32	2,80
	7+7+7+24	7	7	7	24	1,71	1,71	1,71	5,85	3,84	10,97	14,26	1,06	3,89	4,32	2,82
	7+7+9+9	7	7	9	9	2,04	2,04	2,62	2,62	3,84	9,32	13,17	1,06	3,21	3,66	2,90
	7+7+9+12	7	7	9	12	2,07	2,07	2,66	3,55	3,84	10,35	13,71	1,06	3,69	3,99	2,80
	7+7+9+18	7	7	9	18	1,86	1,86	2,39	4,77	3,84	10,87	14,26	1,06	3,87	4,32	2,80
	7+7+9+24	7	7	9	24	1,63	1,63	2,10	5,60	3,84	10,97	14,26	1,06	3,89	4,32	2,82
	7+7+12+12	7	7	12	12	2,00	2,00	3,43	3,43	3,84	10,87	14,26	1,06	3,87	4,32	2,80
	7+7+12+18	7	7	12	18	1,73	1,73	2,96	4,45	3,84	10,87	14,26	1,06	3,87	4,32	2,80
	7+7+18+18	7	7	18	18	1,52	1,52	3,91	3,91	3,84	10,87	14,26	1,06	3,87	4,32	2,80
	7+9+9+9	7	9	9	9	2,02	2,60	2,60	2,60	3,84	9,83	13,71	1,06	3,48	3,82	2,83
	7+9+9+12	7	9	9	12	2,08	2,67	2,67	3,56	3,84	10,97	14,26	1,06	3,89	4,32	2,82
	7+9+9+18	7	9	9	18	1,79	2,30	2,30	4,59	3,84	10,97	14,26	1,06	3,89	4,32	2,82
	7+9+9+24	7	9	9	24	1,57	2,02	2,02	5,37	3,84	10,97	14,26	1,06	3,89	4,32	2,82
	7+9+12+12	7	9	12	12	1,92	2,47	3,29	3,29	3,84	10,97	14,26	1,06	3,89	4,32	2,82
	7+9+12+18	7	9	12	18	1,67	2,15	2,86	4,29	3,84	10,97	14,26	1,06	3,89	4,32	2,82
	7+9+18+18	7	9	18	18	1,48	1,90	3,80	3,80	3,84	10,97	14,26	1,06	3,89	4,32	2,82
	7+12+12+12	7	12	12	12	1,79	3,06	3,06	3,06	3,84	10,97	14,26	1,06	3,89	4,32	2,82
	7+12+12+18	7	12	12	18	1,57	2,69	2,69	4,03	3,84	10,97	14,26	1,06	3,89	4,32	2,82
	9+9+9+9	9	9	9	9	2,59	2,59	2,59	2,59	2,59	10,35	11,39	0,78	3,30	4,15	3,14
	9+9+9+12	9	9	9	12	2,53	2,53	2,53	3,38	3,84	10,97	14,26	1,06	3,89	4,32	2,82
	9+9+9+18	9	9	9	18	2,19	2,19	2,19	4,39	3,84	10,97	14,26	1,06	3,89	4,32	2,82
	9+9+12+12	9	9	12	12	2,35	2,35	3,13	3,13	3,84	10,97	14,26	1,06	3,89	4,32	2,82
	9+9+12+18	9	9	12	18	2,06	2,06	2,74	4,11	3,84	10,97	14,26	1,06	3,89	4,32	2,82
	9+12+12+12	9	12	12	12	2,19	2,93	2,93	2,93	3,84	10,97	14,26	1,06	3,89	4,32	2,82
	9+12+12+18	9	12	12	18	1,94	2,58	2,58	3,87	3,84	10,97	14,26	1,06	3,89	4,32	2,82
12+12+12+12	12	12	12	12	2,74	2,74	2,74	2,74	3,84	10,97	14,26	1,06	3,89	4,32	2,82	



* Nota: I dati tecnici e dimensionali sopra riportati sono soggetti a modifiche senza preavviso. Fare sempre riferimento alle specifiche tecniche fornite dalla casa madre o dal distributore esclusivo.

Multisplit QUADRI AM4-H36/4DR3 Combinazioni e Prestazioni

RISCALDAMENTO																
Comb.	Unità Interne	Combinazioni (x1000 Btu/h)				Resa Nominale (kW)				Resa Totale (kW)			Potenza Assorbita Totale (kW)			COP (W/W)
		Unit A	Unit B	Unit C	Unit D	Unit A	Unit B	Unit C	Unit D	Min.	Nomi- nale	Max.	Min.	Nomi- nale	Max.	
1 Unità	7	7	—	—	—	2,59	—	—	—	1,72	2,59	3,00	0,45	0,68	0,84	3,83
	9	9	—	—	—	3,11	—	—	—	1,72	3,11	3,31	0,45	0,81	1,01	3,83
	12	12	—	—	—	3,93	—	—	—	1,72	3,93	4,04	0,45	1,03	1,23	3,83
	18	18	—	—	—	5,80	—	—	—	1,95	5,80	7,25	0,55	1,52	1,75	3,82
	24	24	—	—	—	7,56	—	—	—	1,95	7,56	8,29	0,58	1,98	2,28	3,82
2 Unità	7+7	7	7	—	—	2,59	2,59	—	—	2,41	5,18	6,90	0,57	1,35	1,94	3,84
	7+9	7	9	—	—	2,54	3,26	—	—	2,41	5,80	7,13	0,57	1,51	2,09	3,84
	7+12	7	12	—	—	2,29	3,93	—	—	2,41	6,21	7,47	0,57	1,62	2,24	3,84
	7+18	7	18	—	—	2,32	5,97	—	—	2,41	8,28	9,20	0,57	2,16	2,63	3,83
	7+24	7	24	—	—	2,24	7,70	—	—	2,41	9,94	11,15	0,57	2,59	2,81	3,83
	9+9	9	9	—	—	3,11	3,11	—	—	2,41	6,21	7,47	0,57	1,62	2,24	3,84
	9+12	9	12	—	—	3,11	4,14	—	—	2,41	7,25	8,05	0,57	1,89	2,39	3,84
	9+18	9	18	—	—	3,04	6,08	—	—	2,41	9,11	10,35	0,57	2,38	2,69	3,83
	9+24	9	24	—	—	2,77	7,38	—	—	2,41	10,15	11,04	0,57	2,65	2,84	3,83
	12+12	12	12	—	—	3,88	3,88	—	—	2,41	7,77	8,62	0,57	2,03	2,54	3,83
	12+18	12	18	—	—	3,89	5,84	—	—	2,41	9,73	10,92	0,57	2,54	2,69	3,83
	12+24	12	24	—	—	3,45	6,91	—	—	2,41	10,36	11,27	0,57	2,70	2,93	3,83
	18+18	18	18	—	—	5,23	5,23	—	—	2,41	10,46	11,50	0,57	2,74	2,99	3,82
3 Unità	7+7+7	7	7	7	—	2,59	2,59	2,59	—	3,10	7,76	8,05	0,72	2,10	2,69	3,70
	7+7+9	7	7	9	—	2,46	2,46	3,16	—	3,10	8,07	8,62	0,72	2,18	2,84	3,70
	7+7+12	7	7	12	—	2,37	2,37	4,00	—	3,10	8,74	9,77	0,72	2,28	2,99	3,83
	7+7+18	7	7	18	—	2,42	2,42	6,23	—	3,10	11,08	12,65	0,72	2,88	3,29	3,84
	7+7+24	7	7	24	—	2,04	2,04	6,99	—	3,10	11,08	12,65	0,72	2,88	3,29	3,84
	7+9+9	7	9	9	—	2,46	3,17	3,17	—	3,10	8,80	9,77	0,72	2,28	2,99	3,86
	7+9+12	7	9	12	—	2,59	3,33	4,44	—	3,10	10,35	10,92	0,72	2,68	3,14	3,86
	7+9+18	7	9	18	—	2,28	2,93	5,86	—	3,10	11,08	12,65	0,72	2,88	3,29	3,84
	7+9+24	7	9	24	—	1,94	2,49	6,64	—	3,10	11,08	12,65	0,72	2,88	3,29	3,84
	7+12+12	7	12	12	—	2,36	4,05	4,05	—	3,10	10,46	11,50	0,72	2,79	3,14	3,75
	7+12+18	7	12	18	—	2,10	3,59	5,39	—	3,10	11,08	12,65	0,72	2,89	3,29	3,83
	7+12+24	7	12	24	—	1,80	3,09	6,18	—	3,10	11,08	12,65	0,72	2,89	3,29	3,83
	7+18+18	7	18	18	—	1,80	4,64	4,64	—	3,10	11,08	12,65	0,72	2,90	3,29	3,82
	9+9+9	9	9	9	—	3,45	3,45	3,45	—	3,10	10,35	10,92	0,72	2,70	3,14	3,84
	9+9+12	9	9	12	—	3,14	3,14	4,18	—	3,10	10,46	11,50	0,72	2,72	3,14	3,84
	9+9+18	9	9	18	—	2,77	2,77	5,50	—	3,10	11,04	12,65	0,72	2,90	3,29	3,81
	9+12+12	9	12	12	—	3,02	4,03	4,03	—	3,10	11,08	12,65	0,72	2,88	3,29	3,84
	9+12+18	9	12	18	—	2,56	3,41	5,08	—	3,10	11,05	12,65	0,72	2,89	3,29	3,82
	9+12+24	9	12	24	—	2,21	2,96	5,91	—	3,10	11,08	12,65	0,72	2,89	3,29	3,83
	9+18+18	9	18	18	—	2,21	4,43	4,43	—	3,10	11,08	12,65	0,72	2,90	3,29	3,82
12+12+12	12	12	12	—	3,69	3,69	3,69	—	3,10	11,08	12,65	0,72	2,90	3,29	3,82	
12+12+18	12	12	18	—	3,16	3,17	4,75	—	3,10	11,08	12,65	0,72	2,92	3,29	3,79	
12+12+24	12	12	24	—	2,77	2,77	5,54	—	3,10	11,08	12,65	0,72	2,90	3,29	3,82	
12+18+18	12	18	18	—	2,77	4,16	4,15	—	3,10	11,08	12,65	0,72	3,00	3,29	3,69	

* Nota: I dati tecnici e dimensionali sopra riportati sono soggetti a modifiche senza preavviso. Fare sempre riferimento alle specifiche tecniche fornite dalla casa madre o dal distributore esclusivo.

Multisplit QUADRI AM4-H36/4DR3 Combinazioni e Prestazioni

RISCALDAMENTO																
Comb.	Unità Interne	Combinazioni (x1000 Btu/h)				Resa Nominale (kW)				Resa Totale (kW)			Potenza Assorbita Totale (kW)			COP (W/W)
		Unit A	Unit B	Unit C	Unit D	Unit A	Unit B	Unit C	Unit D	Min.	Nomi-nale	Max.	Min.	Nomi-nale	Max.	
4 Unità	7+7+7+7	7	7	7	7	2,59	2,59	2,59	2,58	4,02	10,34	11,50	0,81	2,70	2,99	3,83
	7+7+7+9	7	7	7	9	2,44	2,44	2,44	3,13	4,02	10,45	12,07	0,81	2,64	3,14	3,96
	7+7+7+12	7	7	7	12	2,39	2,39	2,39	4,09	4,02	11,27	12,65	0,81	2,88	3,29	3,91
	7+7+7+18	7	7	7	18	2,06	2,06	2,06	5,29	4,02	11,47	13,80	0,81	2,98	3,89	3,86
	7+7+7+24	7	7	7	24	1,79	1,79	1,79	6,11	4,02	11,47	13,80	0,81	2,98	3,89	3,86
	7+7+9+9	7	7	9	9	2,47	2,47	3,17	3,16	4,02	11,27	12,65	0,81	2,88	3,29	3,91
	7+7+9+12	7	7	9	12	2,30	2,30	2,95	3,93	4,02	11,48	13,22	0,81	2,94	3,59	3,91
	7+7+9+18	7	7	9	18	1,96	1,96	2,52	5,03	4,02	11,48	13,80	0,81	3,00	3,89	3,83
	7+7+9+24	7	7	9	24	1,71	1,71	2,20	5,85	4,02	11,47	13,80	0,81	3,00	3,89	3,82
	7+7+12+12	7	7	12	12	2,12	2,12	3,63	3,62	4,02	11,48	13,80	0,81	2,98	3,89	3,86
	7+7+12+18	7	7	12	18	1,83	1,83	3,13	4,69	4,02	11,48	13,80	0,81	3,00	3,89	3,83
	7+7+18+18	7	7	18	18	1,61	1,61	4,14	4,12	4,02	11,48	13,80	0,81	3,00	3,89	3,83
	7+9+9+9	7	9	9	9	2,37	3,04	3,04	3,03	4,02	11,48	13,22	0,81	2,94	3,44	3,91
	7+9+9+12	7	9	9	12	2,17	2,80	2,79	3,72	4,02	11,48	13,80	0,81	2,98	3,89	3,85
	7+9+9+18	7	9	9	18	1,87	2,41	2,40	4,80	4,02	11,48	13,80	0,81	3,00	3,89	3,83
	7+9+9+24	7	9	9	24	1,64	2,11	2,11	5,61	4,02	11,47	13,80	0,81	3,00	3,89	3,82
	7+9+12+12	7	9	12	12	2,01	2,59	3,45	3,44	4,02	11,48	13,80	0,81	3,00	3,89	3,83
	7+9+12+18	7	9	12	18	1,75	2,25	3,00	4,48	4,02	11,48	13,80	0,81	3,00	3,89	3,83
	7+9+18+18	7	9	18	18	1,55	1,99	3,98	3,97	4,02	11,48	13,80	0,81	3,00	3,89	3,83
	7+12+12+12	7	12	12	12	1,87	3,21	3,21	3,20	4,02	11,48	13,80	0,81	3,00	3,89	3,83
	7+12+12+18	7	12	12	18	1,64	2,82	2,81	4,21	4,02	11,48	13,80	0,81	3,00	3,89	3,83
	9+9+9+9	9	9	9	9	2,88	2,88	2,88	2,88	2,76	11,52	13,80	0,70	3,10	3,75	3,72
	9+9+9+12	9	9	9	12	2,70	2,70	2,70	3,52	4,02	11,62	13,80	0,81	3,10	3,89	3,75
	9+9+9+18	9	9	9	18	2,40	2,40	2,40	4,58	4,02	11,78	13,80	0,81	3,10	3,89	3,80
	9+9+12+12	9	9	12	12	2,46	2,46	3,29	3,29	4,02	11,51	13,80	0,81	3,10	3,89	3,71
	9+9+12+18	9	9	12	18	2,15	2,16	2,87	4,40	4,02	11,58	13,80	0,81	3,10	3,89	3,74
	9+12+12+12	9	12	12	12	2,40	3,08	3,08	3,08	4,02	11,64	13,80	0,81	3,13	3,89	3,72
	9+12+12+18	9	12	12	18	2,03	2,90	2,90	4,04	4,02	11,87	13,80	0,81	3,18	3,89	3,73
12+12+12+12	12	12	12	12	2,92	2,92	2,92	2,92	4,02	11,68	13,80	0,81	3,14	3,89	3,72	



* Nota: I dati tecnici e dimensionali sopra riportati sono soggetti a modifiche senza preavviso. Fare sempre riferimento alle specifiche tecniche fornite dalla casa madre o dal distributore esclusivo.

Multisplit PENTA AM5-H42/4DR3 Combinazioni e Prestazioni



RAFFRESCAMENTO																		
Comb.	Unità Interne	Combinazioni (x1000 Btu/h)					Resa Nominale (kW)					Resa Totale (kW)			Potenza Assorbita Totale (kW)			EER (W/W)
		Unità A	Unità B	Unità C	Unità D	Unità E	Unità A	Unità B	Unità C	Unità D	Unità E	Min.	Nominale	Max.	Min.	Nominale	Max.	
1 Unità	7	7	—	—	—	—	2,00	—	—	—	—	1,66	2,00	2,90	0,45	0,62	0,78	3,22
	9	9	—	—	—	—	2,50	—	—	—	—	1,66	2,50	3,20	0,45	0,78	0,97	3,22
	12	12	—	—	—	—	3,50	—	—	—	—	1,66	3,50	3,90	0,45	1,09	1,30	3,22
	18	18	—	—	—	—	5,00	—	—	—	—	1,85	5,00	6,50	0,58	1,56	1,79	3,21
	24	24	—	—	—	—	7,00	—	—	—	—	2,09	7,00	8,20	0,70	2,18	2,29	3,21
2 Unità	7+7	7	7	—	—	—	2,10	2,10	—	—	—	2,34	4,20	7,38	0,65	1,30	2,22	3,23
	7+9	7	9	—	—	—	2,06	2,64	—	—	—	2,34	4,70	7,63	0,65	1,46	2,37	3,23
	7+12	7	12	—	—	—	2,03	3,47	—	—	—	2,34	5,50	8,00	0,65	1,70	2,56	3,23
	7+18	7	18	—	—	—	1,96	5,04	—	—	—	2,34	7,00	9,84	0,65	2,17	2,71	3,23
	7+24	7	24	—	—	—	2,05	7,05	—	—	—	2,34	9,10	11,69	0,65	2,83	3,06	3,21
	9+9	9	9	—	—	—	2,65	2,65	—	—	—	2,34	5,30	8,00	0,65	1,64	2,56	3,23
	9+12	9	12	—	—	—	2,57	3,43	—	—	—	2,34	6,00	8,61	0,65	1,86	2,60	3,23
	9+18	9	18	—	—	—	2,50	5,00	—	—	—	2,34	7,50	11,07	0,65	2,34	2,86	3,21
	9+24	9	24	—	—	—	2,65	7,05	—	—	—	2,34	9,70	12,30	0,65	3,02	3,25	3,21
	12+12	12	12	—	—	—	3,50	3,50	—	—	—	2,34	7,00	9,23	0,65	2,17	2,71	3,23
	12+18	12	18	—	—	—	3,40	5,10	—	—	—	2,34	8,50	11,69	0,65	2,65	3,13	3,21
	12+24	12	24	—	—	—	3,33	6,67	—	—	—	2,34	10,00	12,30	0,65	3,12	3,44	3,21
	18+18	18	18	—	—	—	5,25	5,25	—	—	—	2,34	10,50	12,30	0,65	3,27	3,44	3,21
3 Unità	18+24	18	24	—	—	—	4,93	6,57	—	—	—	2,34	11,50	12,50	0,65	3,58	3,44	3,21
	7+7+7	7	7	7	—	—	2,00	2,00	2,00	—	—	2,89	6,00	7,38	0,80	1,85	3,06	3,25
	7+7+9	7	7	9	—	—	1,98	1,98	2,54	—	—	2,89	6,50	8,61	0,80	2,00	3,25	3,25
	7+7+12	7	7	12	—	—	2,02	2,02	3,46	—	—	2,89	7,50	9,23	0,80	2,31	3,44	3,25
	7+7+18	7	7	18	—	—	1,97	1,97	5,06	—	—	2,89	9,00	11,07	0,80	2,78	3,63	3,24
	7+7+24	7	7	24	—	—	2,03	2,03	6,95	—	—	2,89	11,00	12,92	0,80	3,42	3,82	3,22
	7+9+9	7	9	9	—	—	1,96	2,52	2,52	—	—	2,89	7,00	9,23	0,80	2,15	3,36	3,25
	7+9+12	7	9	12	—	—	2,00	2,57	3,43	—	—	2,89	8,00	10,46	0,80	2,46	3,51	3,25
	7+9+18	7	9	18	—	—	1,96	2,51	5,03	—	—	2,89	9,50	11,07	0,80	2,93	3,74	3,24
	7+9+24	7	9	24	—	—	2,01	2,59	6,90	—	—	2,89	11,50	12,92	0,80	3,57	3,97	3,22
	7+12+12	7	12	12	—	—	2,03	3,48	3,48	—	—	2,89	9,00	11,07	0,80	2,78	3,63	3,24
	7+12+18	7	12	18	—	—	1,99	3,41	5,11	—	—	2,89	10,50	12,30	0,80	3,26	3,82	3,22
	7+12+24	7	12	24	—	—	1,87	3,21	6,42	—	—	2,89	11,50	12,92	0,80	3,57	3,97	3,22
	7+18+18	7	18	18	—	—	1,87	4,81	4,81	—	—	2,89	11,50	12,92	0,80	3,57	3,97	3,22
	9+9+9	9	9	9	—	—	2,67	2,67	2,67	—	—	2,89	8,00	10,46	0,80	2,46	3,82	3,25
	9+9+12	9	9	12	—	—	2,70	2,70	3,60	—	—	2,89	9,00	12,92	0,80	2,78	3,63	3,24
	9+9+18	9	9	18	—	—	2,63	2,63	5,25	—	—	2,89	10,50	12,30	0,80	3,26	3,82	3,22
	9+9+24	9	9	24	—	—	2,46	2,46	6,57	—	—	2,89	11,50	12,92	0,80	3,57	3,97	3,22
	9+12+12	9	12	12	—	—	2,45	3,27	3,27	—	—	2,89	9,00	11,07	0,80	2,78	3,63	3,24
	9+12+18	9	12	18	—	—	2,54	3,38	5,08	—	—	2,89	11,00	11,69	0,80	3,42	3,82	3,22
	9+12+24	9	12	24	—	—	2,30	3,07	6,13	—	—	2,89	11,50	12,92	0,80	3,57	3,97	3,22
	9+18+18	9	18	18	—	—	2,40	4,80	4,80	—	—	2,89	12,00	12,92	0,80	3,74	3,97	3,21
	12+12+12	12	12	12	—	—	3,17	3,17	3,17	—	—	2,89	9,50	11,07	0,80	2,93	3,74	3,24
	12+12+18	12	12	18	—	—	3,29	3,29	4,93	—	—	2,89	11,50	12,92	0,80	3,57	3,97	3,22
	12+12+24	12	12	24	—	—	3,00	3,00	6,00	—	—	2,89	12,00	12,92	0,80	3,74	3,97	3,21
	12+18+18	12	18	18	—	—	3,00	4,50	4,50	—	—	2,89	12,00	12,92	0,80	3,74	3,97	3,21
12+18+24	12	18	24	—	—	2,67	4,00	5,33	—	—	2,89	12,00	12,92	0,80	3,74	3,97	3,21	
18+18+18	18	18	18	—	—	4,00	4,00	4,00	—	—	2,89	12,00	12,92	0,80	3,74	3,97	3,21	

* Nota: I dati tecnici e dimensionali sopra riportati sono soggetti a modifiche senza preavviso. Fare sempre riferimento alle specifiche tecniche fornite dalla casa madre o dal distributore esclusivo.

Multisplit PENTA AM5-H42/4DR3 Combinazioni e Prestazioni

RAFFRESCAMENTO																		
Comb.	Unità Interne	Combinazioni (x1000 Btu/h)					Resa Nominale (kW)					Resa Totale (kW)			Potenza Assorbita Totale (kW)			EER (W/W)
		Unità A	Unità B	Unità C	Unità D	Unità E	Unità A	Unità B	Unità C	Unità D	Unità E	Min.	Nominale	Max.	Min.	Nominale	Max.	
4 Unità	7+7+7+7	7	7	7	7	—	2,00	2,00	2,00	2,00	—	3,69	8,00	10,50	0,92	2,45	3,44	3,26
	7+7+7+9	7	7	7	9	—	1,98	1,98	1,98	2,55	—	3,69	8,50	11,07	0,92	2,61	3,63	3,26
	7+7+7+12	7	7	7	12	—	2,02	2,02	2,02	3,45	—	3,69	9,50	11,69	0,92	2,92	3,74	3,25
	7+7+7+18	7	7	7	18	—	2,06	2,06	2,06	5,31	—	3,69	11,50	12,30	0,92	3,57	4,20	3,22
	7+7+7+24	7	7	7	24	—	1,87	1,87	1,87	6,40	—	3,69	12,00	13,53	0,92	3,74	4,39	3,21
	7+7+9+9	7	7	9	9	—	2,08	2,08	2,67	2,67	—	3,69	9,50	11,69	0,92	2,92	3,74	3,25
	7+7+9+12	7	7	9	12	—	2,00	2,00	2,57	3,43	—	3,69	10,00	12,30	0,92	3,08	4,20	3,25
	7+7+9+18	7	7	9	18	—	1,96	1,96	2,52	5,05	—	3,69	11,50	12,30	0,92	3,57	4,20	3,22
	7+7+9+24	7	7	9	24	—	1,79	1,79	2,30	6,13	—	3,69	12,00	13,53	0,92	3,74	4,39	3,21
	7+7+12+12	7	7	12	12	—	1,93	1,93	3,32	3,32	—	3,69	10,50	12,92	0,92	3,25	4,20	3,23
	7+7+12+18	7	7	12	18	—	1,83	1,83	3,14	4,70	—	3,69	11,50	13,53	0,92	3,57	4,20	3,22
	7+7+12+24	7	7	12	24	—	1,72	1,72	2,95	5,90	—	3,69	12,30	13,53	0,92	3,83	4,39	3,21
	7+7+18+18	7	7	18	18	—	1,72	1,72	4,43	4,43	—	3,69	12,30	13,53	0,92	3,83	4,39	3,21
	7+7+18+24	7	7	18	24	—	1,54	1,54	3,95	5,27	—	3,69	12,30	13,53	0,92	3,83	4,39	3,21
	7+9+9+9	7	9	9	9	—	2,06	2,65	2,65	2,65	—	3,69	10,00	12,30	0,92	3,08	4,20	3,25
	7+9+9+12	7	9	9	12	—	1,99	2,55	2,55	3,41	—	3,69	10,50	12,92	0,92	3,25	4,20	3,23
	7+9+9+18	7	9	9	18	—	1,87	2,41	2,41	4,81	—	3,69	11,50	13,53	0,92	3,57	4,20	3,22
	7+9+9+24	7	9	9	24	—	1,76	2,26	2,26	6,02	—	3,69	12,30	13,53	0,92	3,83	4,39	3,21
	7+9+12+12	7	9	12	12	—	2,01	2,59	3,45	3,45	—	3,69	11,50	13,53	0,92	3,57	4,20	3,22
	7+9+12+18	7	9	12	18	—	1,83	2,35	3,13	4,70	—	3,69	12,00	13,53	0,92	3,74	4,39	3,21
	7+9+12+24	7	9	12	24	—	1,66	2,13	2,84	5,68	—	3,69	12,30	13,53	0,92	3,83	4,39	3,21
	7+9+18+18	7	9	18	18	—	1,66	2,13	4,26	4,26	—	3,69	12,30	13,53	0,92	3,83	4,39	3,21
	7+9+18+24	7	9	18	24	—	1,48	1,91	3,82	5,09	—	3,69	12,30	13,53	0,92	3,83	4,39	3,21
	7+12+12+12	7	12	12	12	—	1,87	3,21	3,21	3,21	—	3,69	11,50	13,53	0,92	3,57	4,20	3,22
	7+12+12+18	7	12	12	18	—	1,71	2,94	2,94	4,41	—	3,69	12,00	13,53	0,92	3,74	4,39	3,21
	7+12+18+18	7	12	12	24	—	1,57	2,68	2,68	5,37	—	3,69	12,30	13,53	0,92	3,83	4,39	3,21
	7+12+18+24	7	12	18	18	—	1,57	2,68	4,03	4,03	—	3,69	12,30	13,53	0,92	3,83	4,39	3,21
	9+9+9+9	9	9	9	9	—	2,63	2,63	2,63	2,63	—	3,69	10,50	12,92	0,92	3,25	4,20	3,23
	9+9+9+12	9	9	9	12	—	2,65	2,65	2,65	3,54	—	3,69	11,50	13,53	0,92	3,57	4,20	3,22
	9+9+9+18	9	9	9	18	—	2,40	2,40	2,40	4,80	—	3,69	12,00	13,53	0,92	3,74	4,39	3,21
	9+9+9+24	9	9	9	24	—	2,17	2,17	2,17	5,79	—	3,69	12,30	13,53	0,92	3,83	4,39	3,21
	9+9+12+12	9	9	12	12	—	2,46	2,46	3,29	3,29	—	3,69	11,50	13,53	0,92	3,57	4,20	3,22
9+9+12+18	9	9	12	18	—	2,25	2,25	3,00	4,50	—	3,69	12,00	13,53	0,92	3,74	4,39	3,21	
9+9+12+24	9	9	12	24	—	2,05	2,05	2,73	5,47	—	3,69	12,30	13,53	0,92	3,83	4,39	3,21	
9+9+18+18	9	9	18	18	—	2,05	2,05	4,10	4,10	—	3,69	12,30	13,53	0,92	3,83	4,39	3,21	
9+12+12+12	9	12	12	12	—	2,30	3,07	3,07	3,07	—	3,69	11,50	13,53	0,92	3,57	4,20	3,22	
9+12+12+18	9	12	12	18	—	2,17	2,89	2,89	4,34	—	3,69	12,30	13,53	0,92	3,83	4,39	3,21	
9+12+12+24	9	12	12	24	—	1,94	2,59	2,59	5,18	—	3,69	12,30	13,53	0,92	3,83	4,39	3,21	
9+12+18+18	9	12	18	18	—	1,94	2,59	3,88	3,88	—	3,69	12,30	13,53	0,92	3,83	4,39	3,21	
12+12+12+12	12	12	12	12	—	2,88	2,88	2,88	2,88	—	3,69	11,50	13,53	0,92	3,57	4,20	3,22	
12+12+12+18	12	12	12	18	—	2,73	2,73	2,73	4,10	—	3,69	12,30	13,53	0,92	3,83	4,39	3,21	

* Nota: I dati tecnici e dimensionali sopra riportati sono soggetti a modifiche senza preavviso. Fare sempre riferimento alle specifiche tecniche fornite dalla casa madre o dal distributore esclusivo.

Multisplit PENTA AM5-H42/4DR3 Combinazioni e Prestazioni



RAFFRESCAMENTO																		
Comb.	Unità Interne	Combinazioni (x1000 Btu/h)					Resa Nominale (kW)					Resa Totale (kW)			Potenza Assorbita Totale (kW)			EER (W/W)
		Unità A	Unità B	Unità C	Unità D	Unità E	Unità A	Unità B	Unità C	Unità D	Unità E	Min.	Nominale	Max.	Min.	Nominale	Max.	
5 unità	7+7+7+7+7	7	7	7	7	7	2,10	2,10	2,10	2,10	2,10	4,18	10,50	14,00	1,03	3,17	4,66	3,32
	7+7+7+7+9	7	7	7	7	9	2,08	2,08	2,08	2,08	2,68	4,18	11,00	14,00	1,03	3,32	4,66	3,32
	7+7+7+7+12	7	7	7	7	12	2,01	2,01	2,01	2,01	3,45	4,18	11,50	14,00	1,03	3,50	4,66	3,28
	7+7+7+7+18	7	7	7	7	18	1,87	1,87	1,87	1,87	4,81	4,18	12,30	14,00	1,03	3,82	4,66	3,22
	7+7+7+7+24	7	7	7	7	24	1,66	1,66	1,66	1,66	5,68	4,18	12,30	14,00	1,03	3,86	4,66	3,19
	7+7+7+9+9	7	7	7	9	9	2,06	2,06	2,06	2,65	2,65	4,18	11,50	14,00	1,03	3,50	4,66	3,28
	7+7+7+9+12	7	7	7	9	12	2,00	2,00	2,00	2,57	3,43	4,18	12,00	14,00	1,03	3,65	4,66	3,28
	7+7+7+9+18	7	7	7	9	18	1,79	1,79	1,79	2,31	4,61	4,18	12,30	14,00	1,03	3,82	4,66	3,22
	7+7+7+9+24	7	7	7	9	24	1,59	1,59	1,59	2,05	5,47	4,18	12,30	14,00	1,03	3,86	4,66	3,19
	7+7+7+12+12	7	7	7	12	12	1,91	1,91	1,91	3,28	3,28	4,18	12,30	14,00	1,03	3,78	4,66	3,25
	7+7+7+12+18	7	7	7	12	18	1,69	1,69	1,69	2,89	4,34	4,18	12,30	14,00	1,03	3,84	4,66	3,20
	7+7+7+12+24	7	7	7	12	24	1,51	1,51	1,51	2,59	5,18	4,18	12,30	14,00	1,03	3,90	4,66	3,16
	7+7+7+18+18	7	7	7	18	18	1,51	1,51	1,51	3,88	3,88	4,18	12,30	14,00	1,03	3,90	4,66	3,16
	7+7+9+9+9	7	7	9	9	9	2,05	2,05	2,63	2,63	2,63	4,18	12,00	14,00	1,03	3,65	4,66	3,28
	7+7+9+9+12	7	7	9	9	12	1,96	1,96	2,52	2,52	3,35	4,18	12,30	14,00	1,03	4,20	4,66	2,93
	7+7+9+9+18	7	7	9	9	18	1,72	1,72	2,21	2,21	4,43	4,18	12,30	14,00	1,03	4,20	4,66	2,93
	7+7+9+9+24	7	7	9	9	24	1,54	1,54	1,98	1,98	5,27	4,18	12,30	14,00	1,03	4,20	4,66	2,93
	7+7+9+12+12	7	7	9	12	12	1,83	1,83	2,36	3,14	3,14	4,18	12,30	14,00	1,03	4,20	4,66	2,93
	7+7+9+12+18	7	7	9	12	18	1,62	1,62	2,09	2,78	4,18	4,18	12,30	14,00	1,03	4,20	4,66	2,93
	7+7+9+18+18	7	7	9	18	18	1,46	1,46	1,88	3,75	3,75	4,18	12,30	14,00	1,03	4,20	4,66	2,93
	7+7+12+12+12	7	7	12	12	12	1,72	1,72	2,95	2,95	2,95	4,18	12,30	14,00	1,03	4,30	4,66	2,86
	7+7+12+12+18	7	7	12	12	18	1,54	1,54	2,64	2,64	3,95	4,18	12,30	14,00	1,03	4,30	4,66	2,86
	7+9+9+9+9	7	9	9	9	9	2,00	2,57	2,57	2,57	2,57	4,18	12,30	14,00	1,03	4,30	4,66	2,86
	7+9+9+9+12	7	9	9	9	12	1,87	2,41	2,41	2,41	3,21	4,18	12,30	14,00	1,03	4,30	4,66	2,86
	7+9+9+9+18	7	9	9	9	18	1,66	2,13	2,13	2,13	4,26	4,18	12,30	14,00	1,03	4,30	4,66	2,86
	7+9+9+9+24	7	9	9	9	24	1,48	1,91	1,91	1,91	5,09	4,18	12,30	14,00	1,03	4,30	4,66	2,86
	7+9+9+12+12	7	9	9	12	12	1,76	2,26	2,26	3,01	3,01	4,18	12,30	14,00	1,03	4,30	4,66	2,86
	7+9+9+12+18	7	9	9	12	18	1,57	2,01	2,01	2,68	4,03	4,18	12,30	14,00	1,03	4,30	4,66	2,86
	7+9+12+12+12	7	9	12	12	12	1,66	2,13	2,84	2,84	2,84	4,18	12,30	14,00	1,03	4,30	4,66	2,86
	7+9+12+12+18	7	9	12	12	18	1,48	1,91	2,54	2,54	3,82	4,18	12,30	14,00	1,03	4,30	4,66	2,86
	7+12+12+12+12	7	12	12	12	12	1,57	2,68	2,68	2,68	2,68	4,18	12,30	14,00	1,03	4,30	4,66	2,86
	9+9+9+9+9	9	9	9	9	9	2,68	2,68	2,68	2,68	2,68	2,77	13,40	12,70	0,80	4,30	4,20	3,12
	9+9+9+9+12	9	9	9	9	12	2,44	2,44	2,44	2,44	3,15	4,18	12,91	14,00	1,03	4,30	4,66	3,00
	9+9+9+9+18	9	9	9	9	18	2,05	2,05	2,05	2,05	4,90	4,18	13,10	14,00	1,03	4,30	4,66	3,05
	9+9+9+12+12	9	9	9	12	12	2,37	2,37	2,37	2,96	2,96	4,18	13,03	14,00	1,03	4,45	4,66	2,93
	9+9+9+12+18	9	9	9	12	18	2,15	2,15	2,15	2,59	3,88	4,18	12,92	14,00	1,03	4,45	4,66	2,90
9+9+12+12+12	9	9	12	12	12	2,25	2,25	2,89	2,89	2,89	4,18	13,17	14,00	1,03	4,45	4,66	2,96	
9+12+12+12+12	9	12	12	12	12	1,94	2,59	2,59	2,59	2,59	4,18	12,30	14,00	1,03	4,45	4,66	2,76	

* Nota: I dati tecnici e dimensionali sopra riportati sono soggetti a modifiche senza preavviso. Fare sempre riferimento alle specifiche tecniche fornite dalla casa madre o dal distributore esclusivo.

Multisplit PENTA AM5-H42/4DR3 Combinazioni e Prestazioni

RISCALDAMENTO																		
Comb.	Unità Interne	Combinazioni (x1000 Btu/h)					Resa Nominale (kW)					Resa Totale (kW)			Potenza Assorbita Totale (kW)			COP (W/W)
		Unità A	Unità B	Unità C	Unità D	Unità E	Unità A	Unità B	Unità C	Unità D	Unità E	Min.	Nominale	Max.	Min.	Nominale	Max.	
1 Unità	7	7	—	—	—	—	2,50	—	—	—	—	1,66	2,50	2,90	0,45	0,69	0,87	3,61
	9	9	—	—	—	—	3,00	—	—	—	—	1,66	3,00	3,20	0,45	0,83	1,04	3,61
	12	12	—	—	—	—	3,80	—	—	—	—	1,66	3,80	3,90	0,45	1,05	1,26	3,61
	18	18	—	—	—	—	5,60	—	—	—	—	1,85	5,60	7,00	0,58	1,55	1,78	3,61
	24	24	—	—	—	—	7,60	—	—	—	—	2,09	7,60	8,50	0,70	2,10	2,20	3,62
2 Unità	7+7	7	7	—	—	—	2,50	2,50	—	—	—	2,34	5,00	7,38	0,57	1,38	1,95	3,63
	7+9	7	9	—	—	—	2,45	3,15	—	—	—	2,34	5,60	7,63	0,57	1,54	2,09	3,63
	7+12	7	12	—	—	—	2,21	3,79	—	—	—	2,34	6,00	8,00	0,57	1,65	2,26	3,63
	7+18	7	18	—	—	—	2,24	5,76	—	—	—	2,34	8,00	9,84	0,57	2,20	2,39	3,63
	7+24	7	24	—	—	—	2,21	7,59	—	—	—	2,34	9,80	11,69	0,57	2,71	2,70	3,62
	9+9	9	9	—	—	—	3,00	3,00	—	—	—	2,34	6,00	8,00	0,57	1,65	2,26	3,63
	9+12	9	12	—	—	—	2,91	3,89	—	—	—	2,34	6,80	8,61	0,57	1,87	2,29	3,63
	9+18	9	18	—	—	—	2,93	5,87	—	—	—	2,34	8,80	11,07	0,57	2,42	2,53	3,63
	9+24	9	24	—	—	—	2,78	7,42	—	—	—	2,34	10,20	12,30	0,57	2,82	2,86	3,62
	12+12	12	12	—	—	—	3,75	3,75	—	—	—	2,34	7,50	9,23	0,57	2,07	2,39	3,63
	12+18	12	18	—	—	—	3,76	5,64	—	—	—	2,34	9,40	11,69	0,57	2,59	2,76	3,63
12+24	12	24	—	—	—	3,50	7,00	—	—	—	2,34	10,50	12,30	0,57	2,90	3,03	3,62	
18+18	18	18	—	—	—	5,67	5,67	—	—	—	2,34	11,34	12,30	0,57	3,04	3,03	3,73	
3 Unità	7+7+7	7	7	7	—	—	2,50	2,50	2,50	—	—	2,89	7,50	8,61	0,71	2,05	2,70	3,65
	7+7+9	7	7	9	—	—	2,37	2,37	3,05	—	—	2,89	7,80	9,23	0,71	2,14	2,86	3,65
	7+7+12	7	7	12	—	—	2,29	2,29	3,92	—	—	2,89	8,50	9,84	0,71	2,33	3,03	3,65
	7+7+18	7	7	18	—	—	2,52	2,52	6,47	—	—	2,89	11,50	12,30	0,71	3,16	3,20	3,64
	7+7+24	7	7	24	—	—	2,21	2,21	7,58	—	—	2,89	12,00	12,92	0,71	3,31	3,37	3,62
	7+9+9	7	9	9	—	—	2,38	3,06	3,06	—	—	2,89	8,50	9,84	0,71	2,33	2,97	3,65
	7+9+12	7	9	12	—	—	2,50	3,21	4,29	—	—	2,89	10,00	12,30	0,71	2,74	3,10	3,65
	7+9+18	7	9	18	—	—	2,37	3,04	6,09	—	—	2,89	11,50	12,30	0,71	3,16	3,30	3,64
	7+9+24	7	9	24	—	—	2,10	2,70	7,20	—	—	2,89	12,00	12,92	0,71	3,31	3,50	3,62
	7+12+12	7	12	12	—	—	2,48	4,26	4,26	—	—	2,89	11,00	12,30	0,71	3,01	3,20	3,65
	7+12+18	7	12	18	—	—	2,18	3,73	5,59	—	—	2,89	11,50	12,30	0,71	3,17	3,37	3,63
	7+12+24	7	12	24	—	—	1,95	3,35	6,70	—	—	2,89	12,00	12,92	0,71	3,32	3,50	3,61
	7+18+18	7	18	18	—	—	1,95	5,02	5,02	—	—	2,89	12,00	12,92	0,71	3,32	3,50	3,61
	9+9+9	9	9	9	—	—	3,33	3,33	3,33	—	—	2,89	10,00	12,30	0,71	2,74	3,37	3,65
	9+9+12	9	9	12	—	—	3,30	3,30	4,40	—	—	2,89	11,00	12,30	0,71	3,01	3,20	3,65
	9+9+18	9	9	18	—	—	2,88	2,88	5,75	—	—	2,89	11,50	12,30	0,71	3,17	3,37	3,63
	9+9+24	9	9	24	—	—	2,57	2,57	6,86	—	—	2,89	12,00	12,92	0,71	3,32	3,50	3,61
	9+12+12	9	12	12	—	—	3,14	4,18	4,18	—	—	2,89	11,50	12,30	0,71	3,16	3,20	3,64
	9+12+18	9	12	18	—	—	2,77	3,69	5,54	—	—	2,89	12,00	12,92	0,71	3,31	3,37	3,62
	9+12+24	9	12	24	—	—	2,40	3,20	6,40	—	—	2,89	12,00	12,92	0,71	3,32	3,50	3,61
	9+18+18	9	18	18	—	—	2,40	4,80	4,80	—	—	2,89	12,00	12,92	0,71	3,32	3,50	3,61
	12+12+12	12	12	12	—	—	3,83	3,83	3,83	—	—	2,89	11,50	12,30	0,71	3,16	3,30	3,64
	12+12+18	12	12	18	—	—	3,43	3,43	5,14	—	—	2,89	12,00	12,92	0,71	3,31	3,50	3,62
12+12+24	12	12	24	—	—	3,00	3,00	6,00	—	—	2,89	12,00	12,92	0,71	3,32	3,50	3,61	
12+18+18	12	18	18	—	—	3,00	4,50	4,50	—	—	2,89	12,00	12,92	0,71	3,32	3,50	3,61	
12+18+24	12	18	24	—	—	2,67	4,00	5,33	—	—	2,89	12,00	12,92	0,71	3,32	3,50	3,61	
18+18+18	18	18	18	—	—	4,00	4,00	4,00	—	—	2,89	12,00	12,92	0,71	3,32	3,50	3,61	
18+18+18	18	18	18	—	—	4,00	4,00	4,00	—	—	2,89	12,00	12,92	0,71	3,32	3,50	3,61	

* Nota: I dati tecnici e dimensionali sopra riportati sono soggetti a modifiche senza preavviso. Fare sempre riferimento alle specifiche tecniche fornite dalla casa madre o dal distributore esclusivo.

Multisplit PENTA AM5-H42/4DR3 Combinazioni e Prestazioni



RISCALDAMENTO																		
Comb.	Unità Interne	Combinazioni (x1000 Btu/h)					Resa Nominale (kW)					Resa Totale (kW)			Potenza Assorbita Totale (kW)			COP (W/W)
		Unità A	Unità B	Unità C	Unità D	Unità E	Unità A	Unità B	Unità C	Unità D	Unità E	Min.	Nominale	Max.	Min.	Nominale	Max.	
4 Unità	7+7+7+7	7	7	7	7	—	2,50	2,50	2,50	2,50	—	2,96	10,00	12,67	0,81	2,74	3,03	3,65
	7+7+7+9	7	7	7	9	—	2,57	2,57	2,57	3,30	—	2,96	11,00	12,92	0,81	3,01	3,20	3,65
	7+7+7+12	7	7	7	12	—	2,50	2,50	2,50	4,29	—	2,96	11,80	13,53	0,81	3,23	3,30	3,65
	7+7+7+18	7	7	7	18	—	2,15	2,15	2,15	5,54	—	2,96	12,00	13,53	0,81	3,31	3,71	3,63
	7+7+7+24	7	7	7	24	—	1,91	1,91	1,91	6,56	—	2,96	12,30	13,53	0,81	3,40	3,88	3,62
	7+7+9+9	7	7	9	9	—	2,63	2,63	3,38	3,38	—	2,96	12,00	13,53	0,81	3,29	3,30	3,65
	7+7+9+12	7	7	9	12	—	2,40	2,40	3,09	4,11	—	2,96	12,00	13,53	0,81	3,29	3,71	3,65
	7+7+9+18	7	7	9	18	—	2,05	2,05	2,63	5,27	—	2,96	12,00	13,53	0,81	3,31	3,71	3,63
	7+7+9+24	7	7	9	24	—	1,83	1,83	2,36	6,28	—	2,96	12,30	13,53	0,81	3,41	3,88	3,61
	7+7+12+12	7	7	12	12	—	2,21	2,21	3,79	3,79	—	2,96	12,00	13,53	0,81	3,30	3,71	3,64
	7+7+12+18	7	7	12	18	—	1,91	1,91	3,27	4,91	—	2,96	12,00	13,53	0,81	3,31	3,71	3,63
	7+7+12+24	7	7	12	24	—	1,72	1,72	2,95	5,90	—	2,96	12,30	13,53	0,81	3,41	3,88	3,61
	7+7+18+18	7	7	18	18	—	1,68	1,68	4,32	4,32	—	2,96	12,00	13,53	0,81	3,32	3,88	3,61
	7+7+18+24	7	7	18	24	—	1,54	1,54	3,95	5,27	—	2,96	12,30	13,53	0,81	3,41	3,88	3,61
	7+9+9+9	7	9	9	9	—	2,47	3,18	3,18	3,18	—	2,96	12,00	13,53	0,81	3,29	3,71	3,65
	7+9+9+12	7	9	9	12	—	2,27	2,92	2,92	3,89	—	2,96	12,00	13,53	0,81	3,30	3,71	3,64
	7+9+9+18	7	9	9	18	—	1,95	2,51	2,51	5,02	—	2,96	12,00	13,53	0,81	3,31	3,71	3,63
	7+9+9+24	7	9	9	24	—	1,76	2,26	2,26	6,02	—	2,96	12,30	13,53	0,81	3,41	3,88	3,61
	7+9+12+12	7	9	12	12	—	2,10	2,70	3,60	3,60	—	2,96	12,00	13,53	0,81	3,31	3,71	3,63
	7+9+12+18	7	9	12	18	—	1,83	2,35	3,13	4,70	—	2,96	12,00	13,53	0,81	3,32	3,88	3,61
	7+9+12+24	7	9	12	24	—	1,66	2,13	2,84	5,68	—	2,96	12,30	13,53	0,81	3,41	3,88	3,61
	7+9+18+18	7	9	18	18	—	1,62	2,08	4,15	4,15	—	2,96	12,00	13,53	0,81	3,31	3,88	3,62
	7+9+18+24	7	9	18	24	—	1,48	1,91	3,82	5,09	—	2,96	12,30	13,53	0,81	3,40	3,88	3,62
	7+12+12+12	7	12	12	12	—	1,95	3,35	3,35	3,35	—	2,96	12,00	13,53	0,81	3,31	3,71	3,63
	7+12+12+18	7	12	12	18	—	1,71	2,94	2,94	4,41	—	2,96	12,00	13,53	0,81	3,32	3,88	3,61
	7+12+18+18	7	12	12	24	—	1,57	2,68	2,68	5,37	—	2,96	12,30	13,53	0,81	3,40	3,88	3,62
	7+12+18+24	7	12	18	18	—	1,53	2,62	3,93	3,93	—	2,96	12,00	13,53	0,81	3,31	3,88	3,62
	9+9+9+9	9	9	9	9	—	3,00	3,00	3,00	3,00	—	2,96	12,00	13,53	0,81	3,30	3,71	3,64
	9+9+9+12	9	9	9	12	—	2,77	2,77	2,77	3,69	—	2,96	12,00	13,53	0,81	3,31	3,71	3,63
	9+9+9+18	9	9	9	18	—	2,40	2,40	2,40	4,80	—	2,96	12,00	13,53	0,81	3,32	3,88	3,61
	9+9+9+24	9	9	9	24	—	2,17	2,17	2,17	5,79	—	2,96	12,30	13,53	0,81	3,41	3,88	3,61
	9+9+12+12	9	9	12	12	—	2,57	2,57	3,43	3,43	—	2,96	12,00	13,53	0,81	3,31	3,71	3,63
9+9+12+18	9	9	12	18	—	2,25	2,25	3,00	4,50	—	2,96	12,00	13,53	0,81	3,31	3,88	3,63	
9+9+12+24	9	9	12	24	—	2,05	2,05	2,73	5,47	—	2,96	12,30	13,53	0,81	3,31	3,88	3,72	
9+9+18+18	9	9	18	18	—	2,00	2,00	4,00	4,00	—	2,96	12,00	13,53	0,81	3,31	3,88	3,63	
9+12+12+12	9	12	12	12	—	2,40	3,20	3,20	3,20	—	2,96	12,00	13,53	0,81	3,31	3,71	3,63	
9+12+12+18	9	12	12	18	—	2,12	2,82	2,82	4,24	—	2,96	12,00	13,53	0,81	3,32	3,88	3,61	
9+12+12+24	9	12	12	24	—	1,94	2,59	2,59	5,18	—	2,96	12,30	13,53	0,81	3,40	3,88	3,62	
9+12+18+18	9	12	18	18	—	1,89	2,53	3,79	3,79	—	2,96	12,00	13,53	0,81	3,31	3,88	3,62	
12+12+12+12	12	12	12	12	—	3,00	3,00	3,00	3,00	—	2,96	12,00	13,53	0,81	3,31	3,71	3,63	
12+12+12+18	12	12	12	18	—	2,67	2,67	2,67	4,00	—	2,96	12,00	13,53	0,81	3,31	3,71	3,63	

* Nota: I dati tecnici e dimensionali sopra riportati sono soggetti a modifiche senza preavviso. Fare sempre riferimento alle specifiche tecniche fornite dalla casa madre o dal distributore esclusivo.

Multisplit PENTA AM5-H42/4DR3 Combinazioni e Prestazioni

RISCALDAMENTO																		
Comb.	Unità Interne	Combinazioni (x1000 Btu/h)					Resa Nominale (kW)					Resa Totale (kW)			Potenza Assorbita Totale (kW)			COP (W/W)
		Unità A	Unità B	Unità C	Unità D	Unità E	Unità A	Unità B	Unità C	Unità D	Unità E	Min.	Nominale	Max.	Min.	Nominale	Max.	
5 unità	7+7+7+7+7	7	7	7	7	7	2,49	2,49	2,49	2,49	2,49	2,96	12,45	14,94	0,91	3,32	3,71	3,75
	7+7+7+7+9	7	7	7	7	9	2,35	2,35	2,35	2,35	2,99	2,96	12,39	14,94	0,91	3,32	3,71	3,73
	7+7+7+7+12	7	7	7	7	12	2,22	2,22	2,22	2,22	3,72	2,96	12,60	14,94	0,91	3,45	3,71	3,65
	7+7+7+7+18	7	7	7	7	18	1,87	1,87	1,87	1,87	4,81	2,96	12,30	14,94	0,91	3,45	3,71	3,57
	7+7+7+7+24	7	7	7	7	24	1,66	1,66	1,66	1,66	5,68	2,96	12,30	14,94	0,91	3,45	3,71	3,57
	7+7+7+9+9	7	7	7	9	9	2,21	2,21	2,21	2,84	2,84	2,96	12,30	14,94	0,91	3,45	3,71	3,57
	7+7+7+9+12	7	7	7	9	12	2,05	2,05	2,05	2,64	3,51	2,96	12,30	14,94	0,91	3,45	3,71	3,57
	7+7+7+9+18	7	7	7	9	18	1,79	1,79	1,79	2,31	4,61	2,96	12,30	14,94	0,91	3,45	3,87	3,57
	7+7+7+9+24	7	7	7	9	24	1,59	1,59	1,59	2,05	5,47	2,96	12,30	14,94	0,91	3,47	3,87	3,54
	7+7+7+12+12	7	7	7	12	12	2,09	2,09	2,09	3,34	3,34	2,96	12,95	14,94	0,91	3,47	3,87	3,73
	7+7+7+12+18	7	7	7	12	18	1,69	1,69	1,69	2,89	4,34	2,96	12,30	14,94	0,91	3,50	3,87	3,51
	7+7+7+12+24	7	7	7	12	24	1,51	1,51	1,51	2,59	5,18	2,96	12,30	14,94	0,91	3,50	3,87	3,51
	7+7+7+18+18	7	7	7	18	18	1,51	1,51	1,51	3,88	3,88	2,96	12,30	14,94	0,91	3,50	3,87	3,51
	7+7+9+9+9	7	7	9	9	9	2,10	2,10	2,70	2,70	2,70	2,96	12,30	14,94	0,91	3,50	4,09	3,51
	7+7+9+9+12	7	7	9	9	12	1,96	1,96	2,52	2,52	3,35	2,96	12,30	14,94	0,91	3,60	4,09	3,42
	7+7+9+9+18	7	7	9	9	18	1,72	1,72	2,21	2,21	4,43	2,96	12,30	14,94	0,91	3,60	4,09	3,42
	7+7+9+9+24	7	7	9	9	24	1,54	1,54	1,98	1,98	5,27	2,96	12,30	14,94	0,91	3,60	4,09	3,42
	7+7+9+12+12	7	7	9	12	12	2,03	2,03	2,55	3,28	3,28	2,96	13,17	14,94	0,91	3,55	4,09	3,71
	7+7+9+12+18	7	7	9	12	18	1,95	1,95	2,25	2,81	4,20	2,96	13,16	14,94	0,91	3,55	4,09	3,71
	7+7+9+18+18	7	7	9	18	18	1,57	1,57	2,05	4,07	4,07	2,96	13,33	14,94	0,91	3,55	4,15	3,75
	7+7+12+12+12	7	7	12	12	12	1,72	1,72	2,95	2,95	2,95	2,96	12,30	14,94	0,91	3,60	4,15	3,42
	7+7+12+12+18	7	7	12	12	18	1,54	1,54	2,64	2,64	3,95	2,96	12,30	14,94	0,91	3,60	4,15	3,42
	7+9+9+9+9	7	9	9	9	9	2,00	2,57	2,57	2,57	2,57	2,96	12,30	14,94	0,91	3,60	4,15	3,42
	7+9+9+9+12	7	9	9	9	12	1,87	2,41	2,41	2,41	3,21	2,96	12,30	14,94	0,91	3,65	4,15	3,37
	7+9+9+9+18	7	9	9	9	18	1,66	2,13	2,13	2,13	4,26	2,96	12,30	14,94	0,91	3,65	4,15	3,37
	7+9+9+9+24	7	9	9	9	24	1,48	1,91	1,91	1,91	5,09	2,96	12,30	14,94	0,91	3,65	4,15	3,37
	7+9+9+12+12	7	9	9	12	12	1,76	2,26	2,26	3,01	3,01	2,96	12,30	14,94	0,91	3,65	4,15	3,37
	7+9+9+12+18	7	9	9	12	18	1,57	2,01	2,01	2,68	4,03	2,96	12,30	14,94	0,91	3,65	4,25	3,37
	7+9+12+12+12	7	9	12	12	12	1,66	2,13	2,84	2,84	2,84	2,96	12,30	14,94	0,91	3,70	4,25	3,32
	7+9+12+12+18	7	9	12	12	18	1,48	1,91	2,54	2,54	3,82	2,96	12,30	14,94	0,91	3,70	4,25	3,32
	7+12+12+12+12	7	12	12	12	12	2,05	2,93	2,93	2,93	2,93	2,96	13,77	14,94	0,91	3,70	4,25	3,72
	9+9+9+9+9	9	9	9	9	9	2,79	2,79	2,79	2,79	2,79	2,96	13,95	14,94	0,73	3,75	4,35	3,72
9+9+9+9+12	9	9	9	9	12	2,61	2,61	2,61	2,61	3,35	2,96	13,79	14,94	0,91	3,70	4,35	3,73	
9+9+9+9+18	9	9	9	9	18	2,28	2,28	2,28	2,28	4,70	2,96	13,82	14,94	0,91	3,72	4,35	3,72	
9+9+9+12+12	9	9	9	12	12	2,35	2,35	2,35	3,45	3,45	2,96	13,95	14,94	0,91	3,72	4,35	3,75	
9+9+9+12+18	9	9	9	12	18	2,20	2,20	2,20	3,03	4,20	2,96	13,83	14,94	0,91	3,72	4,35	3,72	
9+9+12+12+12	9	9	12	12	12	2,28	2,28	3,05	3,05	3,05	2,96	13,71	14,94	0,91	3,70	4,35	3,71	
9+12+12+12+12	9	12	12	12	12	2,25	3,05	3,05	3,05	3,05	2,96	14,45	14,94	0,91	3,84	4,35	3,76	

* Nota: I dati tecnici e dimensionali sopra riportati sono soggetti a modifiche senza preavviso. Fare sempre riferimento alle specifiche tecniche fornite dalla casa madre o dal distributore esclusivo.

Light Commercial Unità Esterne



Refrigerante a basso impatto ambientale R32

Il valore GWP di R32 è inferiore a quello dei refrigeranti in uso, quindi l'impatto sull'effetto serra è minore.
Il valore ODP di R32 è 0, quindi non risulta dannoso per l'assottigliarsi dello strato di ozono del nostro pianeta.



Alta Efficienza

Equipaggiato con compressore DC Inverter ad alta efficienza, motore del ventilatore regolabile e driver vettoriale ad onda sinusoidale di 180°, il sistema può essere superiore a 4.0 in SCOP in modo da soddisfare i nuovi standard di efficienza energetica europei.

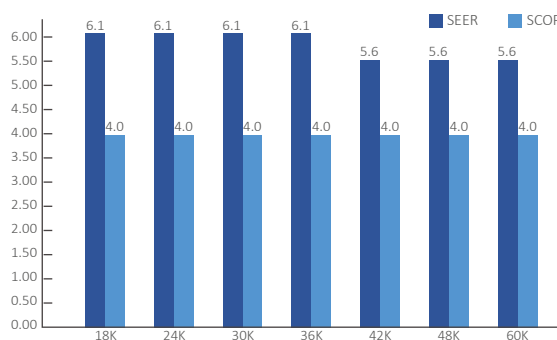

Affidabilità

Raffreddamento stabile inferiore a -5 °C e riscaldamento inferiore a -15 °C. Temperatura ambiente esterna.

Controllo a onda sinusoidale 180°

Il compressore DC inverter utilizza la tecnica di controllo vettoriale a onda sinusoidale di 180°, rende il funzionamento del motore regolare e aumenta significativamente l'efficienza.

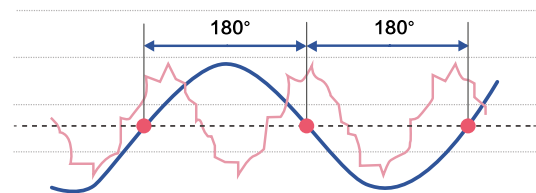

Progettazione ottimizzata della pipeline

Il design garantisce il sub-raffreddamento e migliora la capacità di raffreddamento separando l'ingresso e l'uscita del refrigerante.

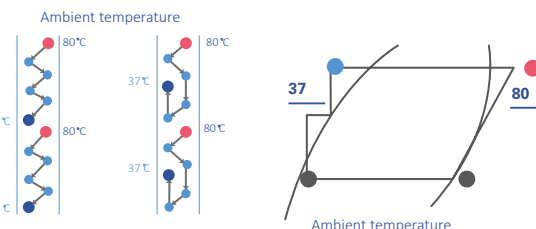

Tecnologia di simulazione

Analizzando la distribuzione delle sollecitazioni delle tubazioni, l'ampiezza delle tubazioni e lo spostamento nel trasporto e nel funzionamento, l'affidabilità è stata notevolmente migliorata.

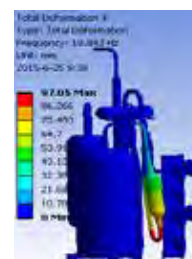
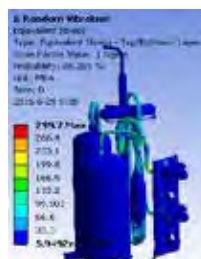

Monosplit a Cassetta



Caratteristiche

■ optional ■ standard



Telecomando



Funzione AutoRestart



Digital Tube Display



Aletta in alluminio idrofilo



Filtri lavabili



Fast Cooling Fast Heating



Raffreddamento a basse temperature



Quadro elettrico e morsettiera ignifughi



Pompa scarico condensa



Immissione Aria Esterna



Comando Centralizzato



Comando a Filo



Golden Fin



Controllo WIFI

Monosplit a Cassetta



Standard



Optional



Pompa scarico condensa

La pompa scarico condensa integrata può superare un dislivello di 1200mm dal livello della vaschetta

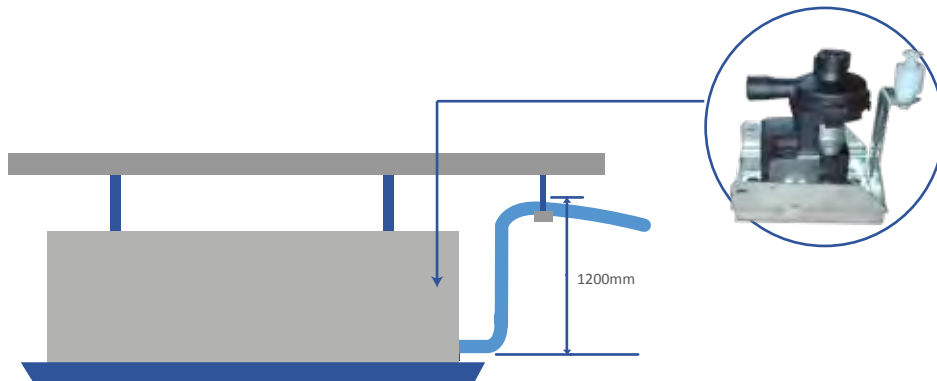

Preso aria di rinnovo*

La presa d'aria di rinnovo dell'unità interna rende l'aria più salubre e confortevole



Preso aria di rinnovo

Scatola elettrica ottimizzata

Migliore resistenza al fuoco e facile manutenzione



* sui modelli 24-36-42-48-60



Monosplit a cassetta

Unità Esterna		AL-H12/ NDR3H(U)	AL-H18/ NDR3H(U)	AL-H24/ NDR3HYB	AL-H36/ NDR3HYB	AL-H42/ NDR3HYB	AL-H48/ NDR3HYB	AL-H60/ NDR3HYB	
Unità Interna		ALCA-H12/ NDR3HAA	ALCA-H18/ NDR3HAA	ALCA-H24/ NDR3HAA	ALCA-H36/ NDR3HAA	ALCA-H42/ NDR3HAA	ALCA-H48/ NDR3HAA	ALCA-H60/ NDR3HAA	
ALIMENTAZIONE									
Tipo di Alimentazione	V/Nr.Fasi/HZ	230/2/50					400/3/50		
RAFFREDDAMENTO									
Resa Nominale	Btu/h	12000(4600-15000)	18000(5220-19100)	24000(7400-28000)	36000(9900-41000)	47399(10638-49786)	46400(16224-49761)	53600(16400-57000)	
Resa Nominale	kW	3,60(1.35-4.40)	5.30(1.53-5.60)	7.10(2.16-8.20)	10.95(2.9-12.0)	13.9(3.12-14.6)	14(4.76-16.5)	16(4.76-17.5)	
Potenza Assorbita	kW	1.08(0.26-1.60)	1.63(0.47-2.30)	2.18(0.67-3.56)	3.40(0.71-4.71)	4.5(0.8-5.39)	5.20(1.71-6.7)	5.71(1.38-6.85)	
SEER	W/W	6,2	6.3	6.6	6.1	6.2	6.2	6.2	
ERP Classe Energetica		A++	A++	A++	A++	A++	A++	A++	
EER	W/W	3,33	3,25	3,26	3,22	3,09	2,69	2,62	
RISCALDAMENTO									
Resa Nominale	Btu/h	14300(4200-18100)	19700(4800-21200)	27300(6800-31800)	38000(8800-46700)	51730(9956-55753)	52200(12900-55090)	60000(16700-63100)	
Resa Nominale	kW	4.60(1.24-5.30)	6.48(1.40-6.80)	8.00(1.98-9.30)	12.84(2.6-13.7)	15.2(2.92-16.35)	16(4.78-16.15)	17.00(4.90-18.50)	
Potenza Assorbita	kW	1.23(0.19-1.51)	1.73(0.46-2.25)	2.10(0.65-3.62)	3.45(0.47-4.13)	4.6(0.58-4.90)	5.4(1.71-6.8)	5.80(0.98-6.00)	
SCOP	W/W	4.1	4.0	4.5	4.0	4.0	4.1	4.0	
ERP Classe Energetica		A+	A+	A+	A+	A+	A+	A+	
COP	W/W	3,74	3,75	3,81	3,72	3,30	2,96	2,93	
Limiti Operativi	C°	Raffreddamento da -15°C a 52°C / Riscaldamento da -15°C a 24°C							
Caratteristiche Unità Interna		ALCA-H12/ NDR3HAA	ALCA-H18/ NDR3HAA	ALCA-H24/ NDR3HAA	ALCA-H36/ NDR3HAA	ALCA-H42/ NDR3HAA	ALCA-H48/ NDR3HAA	ALCA-H60/ NDR3HAA	
Portata aria	m3/h	700/600/530	700/600/530	1500/1350/1200	1950/1700/1600	2000/1700/1600	2000/1700/1600	2000/1700/1600	
Livello Pressione Sonora	dB(A)	45/44/36	45/44/36	47/43/38	51/48/45	51/48/45	53/48/42	53/48/42	
Livello Potenza Sonora	dB(A)	56	56	57	62	62	63	63	
Dimensioni(L×P×H)									
Unità Interna	mm	570×570×260	570×570×260	840×840×246	840×840×288	840×840×288	840×840×288	840×840×288	
Unità Interna Imballata	mm	655×655×295	655×655×295	910×910×310	910×910×350	910×910×350	910×910×350	910×910×350	
Cornice	mm	650×650×55	650×650×55	950×950×55	950×950×55	950×950×55	950×950×55	950×950×55	
Cornice Imballata	mm	710×710×80	710×710×80	1000×1000×100	1000×1000×100	1000×1000×100	1000×1000×100	1000×1000×100	
Peso Unità	kg	17	17	26	28	30	30	30	
Peso Unità imballata	kg	20	20	30	33	35	35	35	
Peso Cornice	kg	2,2	2,2	5,3	5,3	5,3	5,3	5,3	
Peso Cornice imballata	kg	3,7	3,7	7,8	7,8	7,8	7,8	7,8	
Diametro Scarico condensa	mm(inch)	DN20(R3/4)	DN20(R3/4)	DN20(R3/4)	DN20(R3/4)	DN20(R3/4)	DN20(R3/4)	DN20(R3/4)	
Caratteristiche Unità Esterna		AL-H12/ NDR3A(U)	AL-H18/ NDR3A(U)	AL-H24/ NDR3A(U)	AL-H36/ NDR3A(U)	AL-H42/ NDR3A(U)	AL-H48/ NDR3A(U)	AL-H60/ NDR3A(U)	
Portata aria	m3/h	2600	2600	3750	4000	4200	7200	7200	
Livello Pressione Sonora	dB(A)	54	55	58	57	57	60	60	
Livello Potenza Sonora	dB(A)	63	64	66	66	66	70	70	
Dimensioni(L×P×H)									
Unità	mm	800×315×545	800×315×545	900×350×700	970×395×805	970×395×805	940×370×1325	940×370×1325	
Unità Imballata	mm	920×400×620	920×400×620	1020×430×770	1105×495×895	1105×495×895	1080×430×1440	1080×430×1440	
Peso Unità	Kg	35	37	51	72	72	92	92	
Peso Unità Imballata	Kg	38	40	55	76	76	108	108	
Linee Frigorifere									
Linea Liquido	mm(inch)	6.35(1/4)	6.35(1/4)	9.52(3/8)	9.52(3/8)	9.52(3/8)	9.52(3/8)	9.52(3/8)	
Linea Gas	mm(inch)	12.7(1/2)	12.7(1/2)	15.88(5/8)	15.88(5/8)	15.88(5/8)	19.05(3/4)	19.05(3/4)	
Lunghezza Massima	m	25	30	50	65	65	65	65	
Dislivello Massimo	m	10	20	25	30	30	30	30	

* Nota: I dati tecnici e dimensionali sopra riportati sono soggetti a modifiche senza preavviso. Fare sempre riferimento alle specifiche tecniche fornite dalla casa madre o dal distributore esclusivo.

Monosplit a Cassetta Round Flow -8 Vie



Caratteristiche

■ optional ■ standard



Telecomando



Funzione
AutoRestart



Digital Tube
Display



Aletta in alluminio
idrofilo



Filtri lavabili



Fast Cooling
Fast Heating



Raffreddamento
a basse
temperature



Quadro elettrico
e morsettiera
ignifughi



Pompa scarico
condensa



Immissione
Aria Esterna



Comando
Centralizzato



Comando a Filo



Golden Fin



Controllo WIFI



Monosplit a cassetta Round Flow

Unità Esterna		AL-H12/ NDR3H(U)	AL-H18/ NDR3H(U)	AL-H24/ NDR3HYB	AL-H36/ NDR3HYB	AL-H42/ NDR3HYB	AL-H48/ NDR3HYB	AL-H60/ NDR3HYB	
Unità Interna		ALCA-H12/ NDR3HAB	ALCA-H18/ NDR3HAB	ALCA-H24/ NDR3HAB	ALCA-H36/ NDR3HAB	ALCA-H42/ NDR3HAB	ALCA-H48/ NDR3HAB	ALCA-H60/ NDR3HAB	
ALIMENTAZIONE									
Tipo di Alimentazione	V/Nr.Fasi/HZ	230/2/50					400/3/50		
RAFFREDDAMENTO									
Resa Nominale	Btu/h	12000(4600-15000)	18000(5220-19100)	24000(7400-28000)	36000(9900-41000)	47399(10638-49786)	46400(16224-49761)	53600(16400-57000)	
Resa Nominale	kW	3,60(1.35-4,40)	5,30(1.53-5.60)	7,00(2.16-8.20)	10,95(2.9-12.0)	13,9(3.12-14.6)	14(4.76-16,5)	16(4.76-17,5)	
Potenza Assorbita	kW	1,08(0.26-1.60)	1,63(0.47-2.30)	2,18(0.67-3.56)	3,40(0.71-4.71)	4,5(0.8-5.39)	5,20(1.71-6.7)	5,71(1.38-6.85)	
SEER	W/W	6,2	6,3	6,6	6,1	6,2	6,2	6,2	
ERP Classe Energetica		A++	A++	A++	A++	A++	A++	A++	
EER	W/W	3,33	3,25	3,26	3,22	3,09	2,69	2,62	
RISCALDAMENTO									
Resa Nominale	Btu/h	14300(4200-18100)	19100(4800-21200)	27300(6800-31800)	38000(8800-46700)	51730(9956-55753)	52200(12900-55090)	60000(16700-63100)	
Resa Nominale	kW	4,20(1.24-5.30)	6,48(1.40-6.80)	8,00(1.98-9.30)	12,84(2.6-13,7)	15,2(2,92-16.35)	16(4,78-16.15)	17,00(4.90-18.50)	
Potenza Assorbita	kW	1,23(0.19-1,51)	1,73(0.46-2.25)	2,10(0.65-3.62)	3,45(0.47-4.13)	4,6(0.58-4.90)	5,4(1,71-6,8)	5,80(0.98-6.00)	
SCOP	W/W	4,1	4,0	4,5	4,0	4,0	4,1	4,0	
ERP Classe Energetica		A+	A+	A+	A+	A+	A+	A+	
COP	W/W	3,74	3,75	3,81	3,72	3,30	2,96	2,93	
Limiti Operativi	C°	Raffreddamento da -10°C a 52°C / Riscaldamento da -15°C a 24°C							
Caratteristiche Unità Interna									
Portata aria	m3/h	700/600/530	700/600/530	1500/1350/1200	1950/1700/1600	2000/1700/1600	2000/1700/1600	2000/1700/1600	
Livello Pressione Sonora	dB(A)	45/44/36	45/44/36	47/43/38	51/48/45	51/48/45	53/48/42	53/48/42	
Livello Potenza Sonora	dB(A)	56	56	57	62	62	63	63	
Dimensioni(L×P×H)									
Unità Interna	mm	570×570×260	570×570×260	840×840×246	840×840×288	840×840×288	840×840×288	840×840×288	
Unità Interna Imballata	mm	655×655×295	655×655×295	910×910×310	910×910×350	910×910×350	910×910×350	910×910×350	
Cornice	mm	650×650×55	650×650×55	950×950×55	950×950×55	950×950×55	950×950×55	950×950×55	
Cornice Imballata	mm	710×710×80	710×710×80	1000×1000×100	1000×1000×100	1000×1000×100	1000×1000×100	1000×1000×100	
Peso Unità	kg	17	17	26	28	30	30	30	
Peso Unità imballata	kg	20	20	30	33	35	35	35	
Peso Cornice	kg	2,2	2,2	5,3	5,3	5,3	5,3	5,3	
Peso Cornice imballata	kg	3,7	3,7	7,8	7,8	7,8	7,8	7,8	
Diametro Scarico condensa	mm(inch)	DN20(R3/4)	DN20(R3/4)	DN20(R3/4)	DN20(R3/4)	DN20(R3/4)	DN20(R3/4)	DN20(R3/4)	
Caratteristiche Unità Esterna									
Portata aria	m3/h	2600	2600	3750	4000	4200	7200	7200	
Livello Pressione Sonora	dB(A)	54	55	58	57	57	60	60	
Livello Potenza Sonora	dB(A)	63	64	66	66	66	70	70	
Dimensioni(L×P×H)									
Unità	mm	800×315×545	800×315×545	900×350×700	970×395×805	970×395×805	940×370×1325	940×370×1325	
Unità Imballata	mm	920×400×620	920×400×620	1020×430×770	1105×495×895	1105×495×895	1080×430×1440	1080×430×1440	
Peso Unità	Kg	35	37	51	72	72	100	100	
Peso Unità Imballata	kg	38	40	55	76	76	108	108	
Linee Frigorifere									
Linea Liquido	mm(inch)	6.35(1/4)	6.35(1/4)	9.52(3/8)	9.52(3/8)	9.52(3/8)	9.52(3/8)	9.52(3/8)	
Linea Gas	mm(inch)	12.7(1/2)	12.7(1/2)	15.88(5/8)	15.88(5/8)	15.88(5/8)	19.05(3/4)	19.05(3/4)	
Lunghezza Massima	m	25	30	50	65	65	65	65	
Dislivello Massimo	m	10	20	25	30	30	30	30	

* Nota: I dati tecnici e dimensionali sopra riportati sono soggetti a modifiche senza preavviso. Fare sempre riferimento alle specifiche tecniche fornite dalla casa madre o dal distributore esclusivo.

Monosplit pavimento/soffitto



Caratteristiche

■ optional ■ standard

-  Telecomando
-  Flusso aria 3D
-  Funzione AutoRestart
-  Filtro ad alta efficienza
-  Aletta in alluminio idrofilo
-  Autosbrinamento
-  Fast Cooling Fast Heating
-  Raffreddamento a basse temperature
-  Comando a Filo
-  Comando Centralizzato
-  Golden Fin
-  Controllo WIFI



Monosplit pavimento/soffitto

Unità Esterna		AL-H18/NDR3A(U)	AL-H24/NDR3A(U)	AL-H36/NDR3A(U)	AL-H42/NDR3A(U)	AL-H48/NDR3A(U)	AL-H60/NDR3A(U)
Unità Interna		ALCF-H18/NDR3HF	ALCF-H24/NDR3HF	ALCF-H36/NDR3HF	ALCF-H42/NDR3HF	ALCF-H48/NDR3HA	ALCF-H60/NDR3HF
ALIMENTAZIONE							
Tipo di Alimentazione	V/Nr.Fasi/HZ	230/2/50				400/3/50	
RAFFREDDAMENTO							
Resa Nominale	Btu/h	18000(5220-19800)	24000(7400-28000)	36000(9900-45100)	42000(10900-46700)	48000(14000-56300)	55000(16400-59200)
Resa Nominale	kW	5.30(1.53-5.80)	7.25(2.16-8.20)	10.95(2.9-13.2)	12.60(2.9-13.7)	14.80(4.76-16.50)	16.60(4.76-17.50)
Potenza Assorbita	kW	1.63(0.47-2.30)	2.25(0.67-3.56)	3.40(0.71-4.71)	4.50(0.71-5.10)	5.30(1.71-6.70)	6,11(1.71-6.85)
SEER	W/W	6.1	6.1	6.1	6.1	6.1	6.1
ERP Classe Energetica		A++	A++	A++	A+	A+	A+
EER	W/W	3,25	3,22	3,22	2,80	2,79	2,72
RISCALDAMENTO							
Resa Nominale	Btu/h	19550(4800-21200)	27300(6800-31800)	46050(8900-48450)	46000(10200-50150)	55000(15700-58700)	60000(16700-63100)
Resa Nominale	kW	6.45(1.40-6.80)	8.00(1.98-9.30)	12.85(2.9-14.2)	13.6(2,6-15)	16.40(4.78-17.20)	17.40(4.78-18.50)
Potenza Assorbita	kW	1.73(0.46-2.25)	2.10(0.65-3.62)	3.45(0.47-4.13)	4.60(0.47-4.53)	5.50(1,71-6,8)	5.90(1,71-7,10)
SCOP	W/W	4.0	4.0	4.0	4.0	4.0	4.0
ERP Classe Energetica		A+	A+	A+	A+	A+	A+
COP	W/W	3,73	3,81	3,72	2,96	2,98	2,95
Limiti Operativi	C°	Raffreddamento da -15°C a 52°C / Riscaldamento da -15°C a 24°C					
Caratteristiche Unità Interna		ALCF-H18/NDR3HF	ALCF-H24/NDR3HF	ALCF-H36/NDR3HF	ALCF-H42/NDR3HF	ALCF-H48/NDR3HA	ALCF-H60/NDR3HF
Portata aria	m3/h	900/720/600	1230/1020/840	1650/1500/1300	2040/1740/1440	2040/1740/1440	1900/1600/1400
Livello Pressione Sonora	dB(A)	40/35/33	42/38/35	47/44/42	50/46/43	50/46/43	50/46/43
Livello Potenza Sonora	dB(A)	50	52	63	60	64	60
Dimensioni(LxPxH)							
Unità Interna	mm	1000x690x235	1280x690x235	1600x690x235	1600x690x235	1600x690x235	1600x690x235
Imballaggio Unità Interna	mm	1080x770x325	1360x770x325	1680x770x235	1680x770x235	1680x770x235	1680x770x235
Peso Unità	kg	28	34	41	41	41	41
Peso Unità imballata	kg	32,5	39,5	48	48	48	48
Diametro Scarico condensa	mm(inch)	DN20(R3/4)	DN20(R3/4)	DN20(R3/4)	DN20(R3/4)	DN20(R3/4)	DN20(R3/4)
Caratteristiche Unità Esterna		AL-H18/4DR1H(U)	AL-H24/4DR1H(U)	AL-H36/4DR1H(U)	AL-H42/4DR1H(U)	AL-H48/5DR1H(U)	AL-H60/5DR1H(U)
Portata aria	m3/h	2600	3750	4000	4200	7200	7200
Livello Pressione Sonora	dB(A)						
Livello Potenza Sonora	dB(A)	64	66	66	66	70	70
Dimensioni(LxPxH)							
Unità	mm	800x315x545	900x350x700	970x395x805	970x395x805	940x370x1325	940x370x1325
Unità Imballata	mm	920x400x620	1020x430x770	1105x495x895	1105x495x895	1080x430x1440	1080x430x1440
Peso Unità	Kg	37	51	72	72	92	92
Peso Unità Imballata	kg	40	55	76	76	102	102
Linee Frigorifere							
Linea Liquido	mm(inch)	6.35(1/4)	9.52(3/8)	9.52(3/8)	9.52(3/8)	9.52(3/8)	9.52(3/8)
Linea Gas	mm(inch)	12.7(1/2)	15.88(5/8)	15.88(5/8)	15.88(5/8)	19.05(3/4)	19.05(3/4)
Lunghezza Massima	m	30	50	65	65	65	65
Dislivello Massimo	m	20	25	30	30	30	30

* Nota: I dati tecnici e dimensionali sopra riportati sono soggetti a modifiche senza preavviso. Fare sempre riferimento alle specifiche tecniche fornite dalla casa madre o dal distributore esclusivo.

Monosplit Pavimento/Soffitto



Standard



Optional



Oscillazione 4D

L'oscillazione verticale ed orizzontale consente di soffiare aria in ogni angolo della stanza

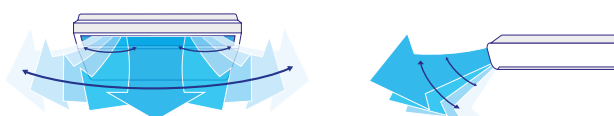

Design ultra sottile

L'altezza di soli 205 mm, fa risparmiare spazio per l'installazione



Sistema anti condensa

Il design delle alette di mandata ed i materiali utilizzati riducono sensibilmente il rischio di condensa sull'unità interna



Presenza aria esterna

E' possibile immettere una percentuale di aria esterna e miscelarla attraverso un foro pretranciato presente sull'unità interna



Ventilatore centrifugo innovativo

Tutte le unità sono dotate di 3 velocità del ventilatore, in modo da adeguare il flusso in base alla quota. L'innovativo ventilatore centrifugo permette flussi d'aria maggiori con minor rumorosità.



Installazione flessibile

L'unità può essere installata verticalmente o orizzontalmente sul soffitto



Monosplit canalizzabili **R32**



Caratteristiche

■ optional ■ standard



Comando a Filo



Funzione AutoRestart



Filtro ad alta efficienza



Aletta in alluminio idrofilo



Autosbrinamento



Fast Cooling
Fast Heating



Raffreddamento a basse temperature



Pompa scarico condensa



Telecomando



Comando Centralizzato



Golden Fin



Controllo WIFI

Monosplit Canalizzabili



Standard



Design Ultrasottile

L'altezza massima dell'unità interna è solamente di 245 mm, questo la rende di facile installazione e permette un considerevole risparmio di spazio

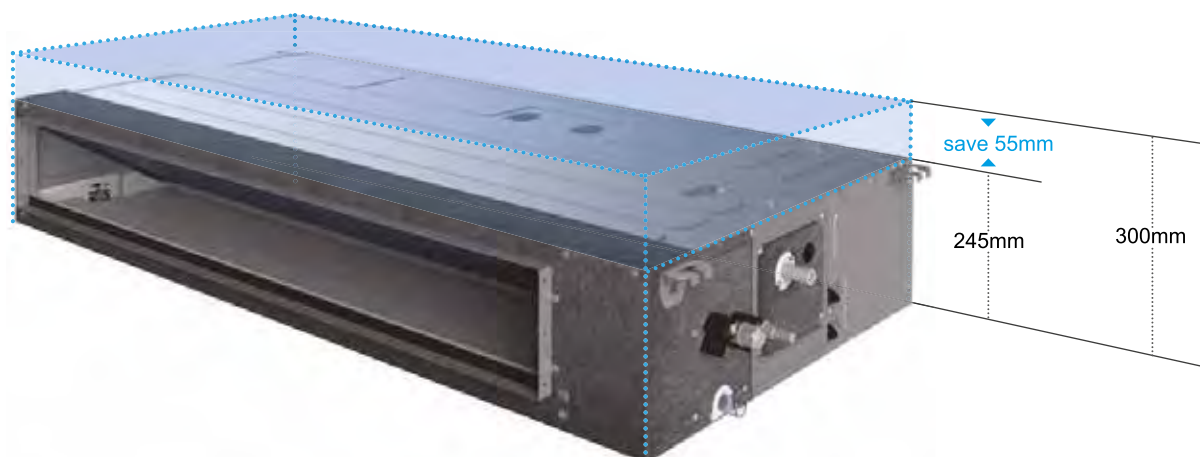

Nuova bacinella raccolta condensa

Ci sono due scarichi condensa disponibili per lasciare maggior flessibilità in fase di installazione. Il nuovo design inoltre favorisce e velocizza l'evacuazione dell'acqua di condensa.

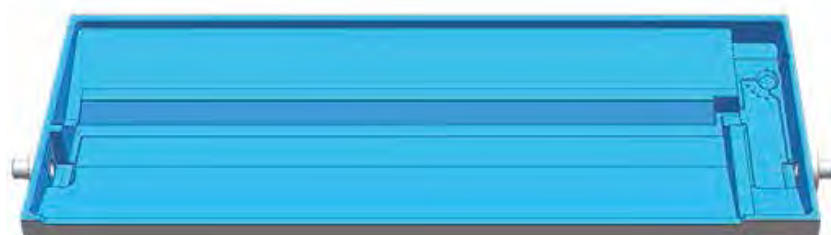

Monosplit Canalizzabili



Standard



Configurazione aria di ripresa

La dimensione del telaio da posizionare sulla ripresa dell'aria è lo stesso sia nella parte posteriore che in quella inferiore. Cambiare da una posizione all'altra è molto semplice.

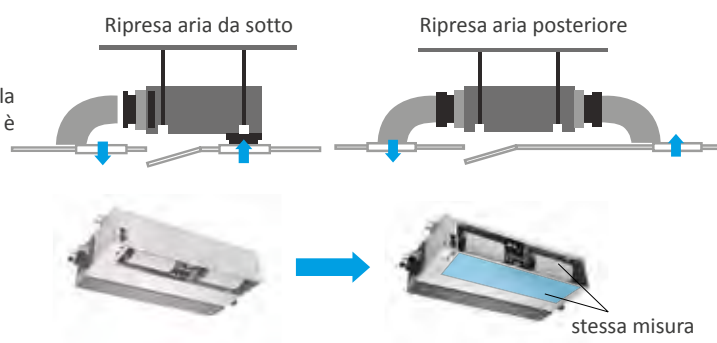

Nuovo Filtro con Disegno a W

Filtro senza viti di fissaggio estremamente semplice da rimuovere. Il nuovo disegno a W lo rende ancora più efficiente.

Ampio campo di regolazione per la Pressione Statica Disponibile

E' possibile regolare la Pressione Statica dell'unità fino ad un massimo di 160 Pa in base alla lunghezza ed alle dimensioni dei canali. Il valore è regolabile da Comando.

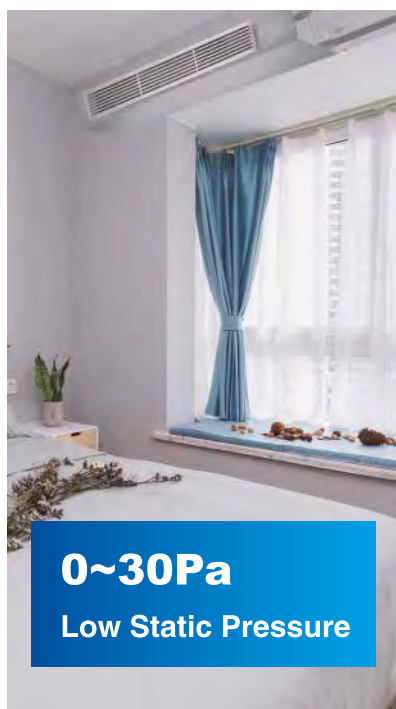

0~30Pa
Low Static Pressure



30~100Pa
Middle Static Pressure



100~160Pa
High Static Pressure



Manutenzione Facile

Scatola Controlli
Elettronici rimovibile



Il Motoventilatore
può essere smontato
dal lato inferiore dell'unità
senza doverla rimuovere
dall'impianto



Monosplit Canalizzabili



Pompa scarico condensa integrata (Opzionale)

La pompa di scarico condensa può evacuare l'acqua fino ad una altezza di 700mm rispetto alla vaschetta di raccolta.

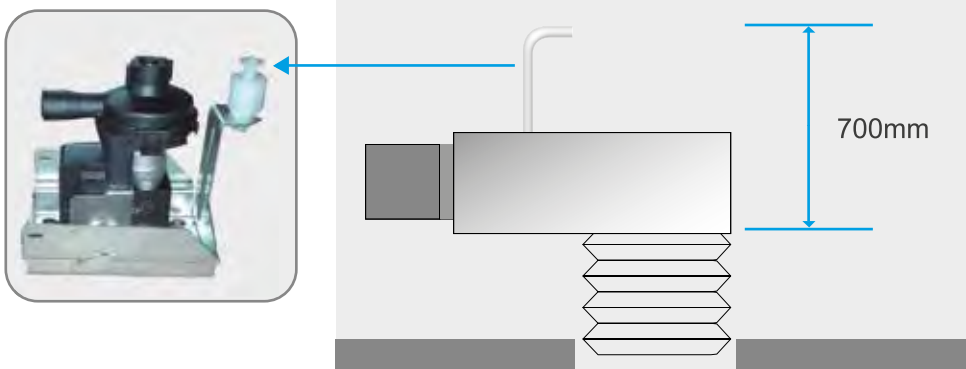

Controllo Costante della Portata Aria

Il controllo automatico della Prevalenza permette di adattare l'unità ad ogni tipologia di canale di distribuzione regolando automaticamente la portata aria necessaria e riducendo di conseguenza il rumore che si potrebbe generare.

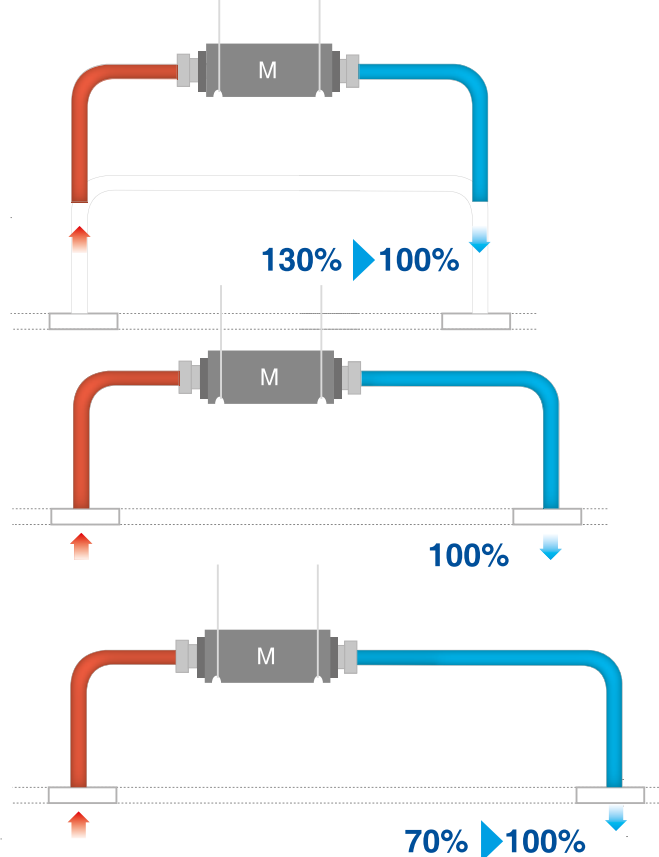



Monosplit canalizzabili

Unità Esterna		AL-H18/NDR3A(U)	AL-H24/NDR3A(U)	AL-H30/NDR3A(U)	AL-H36/NDR3A(U)	AL-H42/NDR3A(U)	AL-H48/NDR3A(U)	AL-H60/NDR3A(U)
Unità Interna		ALMD-H18/NDR3HA	ALMD-H24/NDR3HA	ALMD-H30/NDR3HA	ALMD-H36/NDR3HA	ALMD-H42/NDR3HA	ALMD-H48/NDR3HA	ALMD-H60/NDR3HA
ALIMENTAZIONE								
Tipo di Alimentazione	V/Nr.Fasi/HZ	230/2/50	230/2/50	230/2/50	230/2/50	230/2/50	400/3/50	400/3/50
RAFFREDDAMENTO								
Resa Nominale	Btu/h	18000(5220-19100)	24000(7400-28000)	30000(8500-31400)	37150(9900-44300)	42000(9800-46000)	48000(16200-56300)	55000(16300-59800)
Resa Nominale	kW	5.00(1.53-5.60)	7.00(2.16-8.20)	8.80(2.49-9.20)	10.94(2.9-13.0)	12.1(2.9-13.5)	14.00(4.76-16.50)	16.00(4.76-17.50)
Potenza Assorbita	kW	1.55(0.47-2.30)	2.12(0.67-3.56)	3.09(0.71-3.70)	3.40(0.71-4.71)	4.43(0.71-5.10)	5.00(1.71-6.60)	5.88(1.71-6.70)
SEER	W/W	6.1	6.1	6.1	6.1	6,1	6,1	6,1
ERP Classe Energetica		A++	A++	A++	A++	A++	A++	A++
EER	W/W	3,23	3,30	2,85	3,22	2,73	2,80	80
RISCALDAMENTO								
Resa Nominale	Btu/h	19600(4800-21200)	27800(6800-31800)	31000(9800-34100)	43400(8900-41000)	46000(9000-51600)	55000(16300-57900)	58000(16300-63150)
Resa Nominale	kW	5.60(1.40-6.20)	8,00(1.98-9.30)	9.00(2.86-9.98)	12.8(2.6-13.5)	14.6(2.6-15,4)	16.00(4.78-17.20)	17.00(4.90-18.50)
Potenza Assorbita	kW	1.49(0.46-2.25)	2.12(0.65-3.62)	2.86(0.67-3.70)	3.45(0.47-4.13)	4.60(0.47-4.53)	5.00(1,71-6,70)	5.60(1.71-6.80)
SCOP	W/W	4.0	4.0	4.0	4,1	4,1	4.0	4.0
ERP Classe Energetica		A+	A+	A+	A+	A+	A+	A+
COP	W/W	3,76	3,77	3,15	3,71	3,17	3,20	3,04
Limiti Operativi	C°	Raffreddamento da -15°C a 52°C / Riscaldamento da -15°C a 24°C						
Caratteristiche Unità Interna		ALMD-H18/NDR3HA	ALMD-H24/NDR3HA	ALMD-H30/NDR3HA	ALMD-H36/NDR3HA	ALMD-H42/NDR3HA	ALMD-H48/NDR3HA	ALMD-H60/NDR3HA
Portata aria	m3/h	1150/960/840	1400/1190/980	1600/1400/1100	1900/1600/1400	1900/1600/1400	2300/2000/1700	2300/2000/1700
Livello Pressione Sonora	dB(A)	43/41/40	44/41/39	46/44/41	44/41/39	44/41/39	52/49/47	52/49/47
Livello Potenza Sonora	dB(A)	53	55	57	55	55	64	64
Pressione Statica Esterna	Pa	0-160	0-160	0-160	0-160	0-160	0-160	0-160
Dimensioni(LxPxH)								
Unità Interna	mm	1000x700x245	1000x700x245	1000x700x245	1400x700x245	1400x700x245	1400x700x245	1400x700x245
Imballo Unità Interna	mm	1230x830x300	1230x830x300	1230x830x300	1630x830x300	1630x830x300	1630x830x300	1630x830x300
Peso Unità	kg	31	32	32	42	42	42	42
Peso Unità imballata	kg	37	38	38	48	48	48	48
Diametro Scarico condensa	mm(inch)	DN20(R3/4)	DN20(R3/4)	DN20(R3/4)	DN20(R3/4)	DN20(R3/4)	DN20(R3/4)	DN20(R3/4)
Caratteristiche Unità Esterna		AL-H18/NDR3A(U)	AL-H24/NDR3A(U)	AL-H30/NDR3A(U)	AL-H36/NDR3A(U)	AL-H42/NDR3A(U)	AL-H48/NDR3A(U)	AL-H60/NDR3A(U)
Portata aria	m3/h	2600	3750	3800	4000	4200	7200	7200
Livello Pressione Sonora	dB(A)	55	58	57	57	57	60	60
Livello Potenza Sonora	dB(A)	64	66	68	66	66	70	70
Dimensioni(LxPxH)								
Unità	mm	800x315x545	900x350x700	970x395x805	970x395x805	970x395x805	940x370x1325	940x370x1325
Unità Imballata	mm	920x400x620	1020x430x770	1105x495x895	1105x495x895	1105x495x895	1080x430x1440	1080x430x1440
Peso Unità	Kg	37	51	65	72	72	92	92
Peso Unità Imballata	kg	40	55	69	76	76	102	102
Linee Frigorifere								
Linea Liquido	mm(inch)	6.35(1/4)	9.52(3/8)	9.52(3/8)	9.52(3/8)	9.52(3/8)	9.52(3/8)	9.52(3/8)
Linea Gas	mm(inch)	12.7(1/2)	15.88(5/8)	15.88(5/8)	15.88(5/8)	15.88(5/8)	19.05(3/4)	19.05(3/4)
Lunghezza Massima	m	30	50	50	65	65	65	65
Dislivello Massimo	m	20	25	25	30	30	30	30

* Nota: I dati tecnici e dimensionali sopra riportati sono soggetti a modifiche senza preavviso. Fare sempre riferimento alle specifiche tecniche fornite dalla casa madre o dal distributore esclusivo.

Monosplit colonna R410a



Caratteristiche

■ optional ■ standard



Telecomando



Flusso aria 4D



Autodiagnosi



Funzione
AutoRestart



Fast Cooling
Fast Heating



Monosplit colonna **R410a** ON/OFF

Unità Esterna		ASF-H48J2/APAR1-E
Unità Interna		ASF-H48J2/APAR1-I
ALIMENTAZIONE		
Tipo di Alimentazione	V/Nr.Fasi/HZ	380~415/1/50
RAFFREDDAMENTO		
Resa Nominale	Btu/h	46000
Resa Nominale	kW	13,5
Potenza Assorbita	kW	4,2
EER	W/W	3,21
RISCALDAMENTO		
Resa Nominale	Btu/h	49500
Resa Nominale	kW	14,5
Potenza Assorbita	kW	3,92
COP	W/W	3,70
Limiti Operativi	C°	Raffreddamento da -16°C a 49C° / Riscaldamento da -7°C a 30°C
Caratteristiche Unità Interna	Unità	ASF-H48J2/APAR1-I
Portata aria	m ³ /h	2100
Livello Potenza Sonora	dB(A)	59
Dimensioni(L×P×H)		
Unità	mm	580x400x1925
Unità imballata	mm	690x565x2100
Peso Unità	kg	56
Caratteristiche unità Esterna		ASF-H48J2/APAR1-E
Portata aria	m ³ /h	5800
Livello Potenza Sonora	dB(A)	57
Dimensioni(L×P×H)		
Unità	mm	950x340x1260
Unità imballata	mm	1100x430x1370
Peso Unità	kg	100
Linee Frigorifere		
Linea Liquido	mm(inch)	9.52(3/8)
Linea Gas	mm(inch)	19.05(3/4)
Lunghezza Massima	m	50
Dislivello Massimo	m	30
Linee Frigorifere		
Linea Liquido	mm(inch)	9.52(3/8)
Linea Gas	mm(inch)	19.05(3/4)
Lunghezza Massima	m	50
Dislivello Massimo	m	30

* Nota: I dati tecnici e dimensionali sopra riportati sono soggetti a modifiche senza preavviso. Fare sempre riferimento alle specifiche tecniche fornite dalla casa madre o dal distributore esclusivo.

Monosplit colonna Round



Caratteristiche

■ optional ■ standard



Telecomando



Flusso aria 4D



Autodiagnosi



Funzione
AutoRestart



Fast Cooling
Fast Heating



Monosplit colonna Round R410a DC Inverter

Unità Esterna		ASF-H24B4/AHAR1DI-EU-E
Unità Interna		ASF-H24B4/AHAR1DI-EU-I
ALIMENTAZIONE		
Tipo di Alimentazione	V/Nr.Fasi/HZ	220/1/50
RAFFREDDAMENTO		
Resa Nominale	Btu/h	23900
Resa Nominale	kW	7
Potenza Assorbita	kW	2,5
EER	W/W	3,21
RISCALDAMENTO		
Resa Nominale	Btu/h	24000
Resa Nominale	kW	7
Potenza Assorbita	kW	1,8
COP	W/W	3,89
Limiti Operativi	C°	Raffreddamento da -16°C a 49C° / Riscaldamento da -7°C a 30°C
Caratteristiche Unità Interna	Unità	ASF-H24B4/AHAR1DI-EU-I
Portata aria	m ³ /h	1050
Livello Potenza Sonora	dB(A)	56
Dimensioni(L×P×H)		
Unità	mm	400x1856
Unità imballata	mm	550x530x2000
Peso Unità	kg	36
Caratteristiche unità Esterna		ASF-H24B4/AHAR1DI-EU-E
Portata aria	m ³ /h	3200
Livello Potenza Sonora	dB(A)	65
Dimensioni(L×P×H)		
Unità	mm	940x340x681
Unità imballata	mm	1020x430x755
Peso Unità	kg	46
Linee Frigorifere		
Linea Liquido	mm(inch)	6.35(1/4)
Linea Gas	mm(inch)	12,7(1/2)
Lunghezza Massima	m	30
Dislivello Massimo	m	20

SERIE MINI ARV



Unità Esterne

SERIE MINI ARV



Ampio campo operativo

L'unità potrebbe funzionare perfettamente tra 52 °C in estate e -15 °C in inverno grazie ad un avanzato sistema rigorosamente testato (raffreddamento a -15 °C).



Compressore Inverter Dc

Compressore DC inverter di nuova generazione, ad alta efficienza, elevate capacità e ampio campo di funzionamento.

Realizzato con magneti permanenti di ultima generazione, il rotore varia rapidamente la velocità di rotazione agendo sulla corrente di alimentazione del motore.

Il sistema risulta più efficiente e silenzioso.

Funzione di Auto Restart

In caso di mancanza improvvisa di alimentazione elettrica, il sistema memorizza le impostazioni in uso al momento dell'interruzione di energia.

In uso al momento dell'interruzione di energia.

Al ripristino dell'alimentazione il sistema riparte utilizzando le impostazioni memorizzate.



Riscaldamento e Raffreddamento veloci

Grazie al sistema Full DC Inverter è possibile avviare la funzione di Raffreddamento o Riscaldamento con la massima velocità del ventilatore e con i valori massimi impostabili.

In questo modo si può raggiungere il più rapidamente possibile la temperatura desiderata.

Mini ARV

Accurato Controllo della Temperatura

L'unità utilizza un principio di calcolo che confronta la percentuale di domanda di capacità interna in base alle fluttuazioni della temperatura ambiente interna, per eseguire il controllo in tempo reale sulla frequenza operativa del compressore.

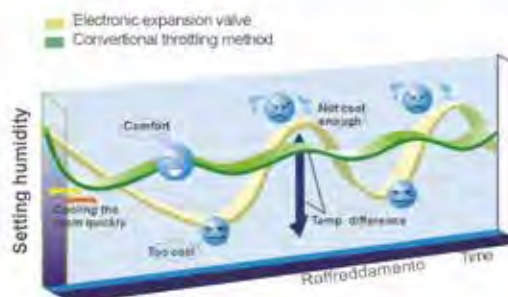

Abbinamento Flessibile di Unità' Interne ed Esterne

AUX offre una varietà unità interne, più di 100 modelli di 7 tipi. Le gamme di capacità vanno da 2,2 kW a 14 kW. È pienamente conforme agli utilizzi residenziale e commerciale. I nostri sistemi possono gestire fino al 130% della capacità nominale richiesta in fase di progettazione.

Alimentazione elettrica Stabile

Il sistema ARV può funzionare con sistemi di alimentazione non particolarmente stabili. È consigliabile in ogni caso verificare bene le condizioni di fornitura dell'energia elettrica.

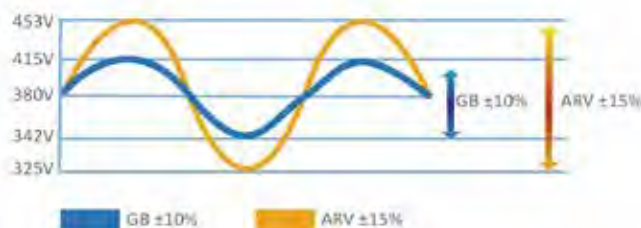

Unità Interne compatibili

Potenza Resa(kW)		2.2	2.8	3.6	4.5	5.6	7.1	8.0	9.0	10.0	11.2	12.5	14.0	15.0
Cassetta a una via		•	•	•	•	•	•							
Cassetta a 2 vie		•	•	•	•	•	•							
Cassetta a 4 vie							•	•	•	•	•	•	•	
Canalizzabile Slim		•	•	•	•	•	•							
Canalizzabile Media Prevalenza					•	•	•	•	•	•	•	•	•	•
Canalizzabile Alta Prevalenza											•	•	•	•
Pavimento/Soffitto					•	•	•	•	•	•	•	•	•	
Parete		•	•	•	•	•	•							

Gamma Mini ARV 50Hz Monofase

Modello	Unità Esterna		ARV-H080/NR1	ARV-H100/NR1	ARV-H120/NR1	ARV-H140/NR1	ARV-H160/NR1
Porezza Resa	Raffreddamento	kW	8,00	10,00	12,30	14,00	16,00
	Riscaldamento	kW	9,00	11,50	13,20	16,00	18,00
Dati Elettrici	Alimentazione	V-HZ Ph	220~240,50/60,1				
	Potenza Assorbita Raffreddamento	kW	2,30	3,00	3,25	3,95	4,80
	Potenza Assorbita Riscaldamento	kW	2,40	3,20	3,41	4,05	4,80
	Corrente Ass. Raffreddamento	A	10,10	13,20	14,30	17,30	21,10
	Corrente Ass. Riscaldamento	A	10,50	14,00	15,00	17,80	21,10
	EER	W/V	3,48	3,33	3,78	3,54	3,33
	COP	W/V	3,75	3,59	3,87	3,95	3,75
	SEER	W/V	6,20	6,10	6,10	6,10	6,10
	SCOP	W/V	4,20	4,10	4,10	4,10	4,00
Prestazioni	Portata d'Aria	m³/h	4154	4154	7200	7200	7200
	Livello sonoro	dB(A)	56	56	57	57	57
Lunghezza Linee Frigorifere	Dislivello tra unità esterna ed interna	m	50	50	50	50	50
	Dislivello tra unità interne	m	10	10	15	15	15
	Dislivello tra il primo ramo e la IDU	m	40	40	40	40	40
	Lunghezza Totale delle Linee	m	100	100	150	150	150
Nr. Max Interne	Nr.	4	5	7	8	9	
Rapporto capacità Interne/Esterne	%	50-130					
Dimensioni (LxPxH)	Unità Esterna	mm	970X370X803	970X370X803	970x340x1320	970x340x1320	970x340x1320
	Unità imballata	mm	1105x495x890	1105x495x890	1080x430x1440	1080x430x1440	1080x430x1440
Peso	Unità Esterna	Kg	66,00	66,00	86,00	86,00	93,00
	Unità imballata	Kg	71,00	71,00	91,00	91,00	98,00
Gas Refrigerante		R410a					
Tipo di Compressore		DC Inventer					
Diametro Tubazioni	Lato Liquido	mm(inch)	φ9.52(3/8)	φ9.52(3/8)	φ9.52(3/8)	φ9.52(3/8)	φ9.52(3/8)
	Lato Gas	mm(inch)	φ15,88(5/8)	φ15,88(5/8)	φ15,88(5/8)	φ15,88(5/8)	φ19,05(3/4)
Limiti operativi	Raffreddamento	°C	-15-49	-15-49	15-49	15-49	15-49
	Riscaldamento	°C	-15-27	-15-27	-15-27	-15-27	-15-27

Gamma Mini ARV 50Hz Trifase

Modello	Unità Esterna		ARV-H140/NR1	ARV-H160/NR1	ARV-H220/NR1	ARV-H260/NR1
Porezza Resa	Raffreddamento	kW	14,00	16,00	22,40	26,00
	Riscaldamento	kW	16,00	18,00	24,50	28,50
Dati Elettrici	Alimentazione	V-HZ Ph	380~415,50/60,3			
	Potenza Assorbita Raffreddamento	kW	4,11	4,70	6,80	7,60
	Potenza Assorbita Riscaldamento	kW	4,10	4,61	5,90	6,80
	Corrente Ass. Raffreddamento	A	6,15	6,96	11,10	12,40
	Corrente Ass. Riscaldamento	A	6,10	6,76	9,60	11,10
	EER	W/V	3,54	3,40	3,29	3,42
	COP	W/V	3,95	3,90	4,15	4,19
	SEER	W/V	6,10	6,10	6,10	6,10
	SCOP	W/V	4,10	4,00	4,00	4,00
Prestazioni	Portata d'Aria	m³/h	7200	7200	10500	10500
	Livello sonoro	dB(A)	57	57	60	60
Lunghezza Linee Frigorifere	Dislivello tra unità esterna ed interna	m	50	50	50	50
	Dislivello tra unità interne	m	8	8	10	10
	Dislivello tra il primo ramo e la IDU	m	40	40	40	40
	Lunghezza Totale delle Linee	m	150	150	250	250
Nr. Max Interne	Nr.	8	9	13	15	
Rapporto capacità Interne/Esterne	%	50-130				
Dimensioni (LxPxH)	Unità Esterna	mm	970X340X1320	970X340X1320	1120x400x1510	120x400x1510
	Unità imballata	mm	1080X430X1440	1080X430X1440	1270x560x1710	1270x560x1710
Peso	Unità Esterna	Kg	103,00	103,00	165,00	165,00
	Unità imballata	Kg	113,00	113,00	185,00	185,00
Gas Refrigerante		R410a				
Tipo di Compressore		DC Inventer				
Diametro Tubazioni	Lato Liquido	mm(inch)	φ9.52(3/8)	φ9.52(3/8)	φ9.52(3/8)	φ9.52(3/8)
	Lato Gas	mm(inch)	φ19.05(3/4)	φ19.05(3/4)	φ22,2(7/8)	φ22,2(7/8)
Limiti operativi	Raffreddamento	°C	-15-49	-15-49	15-49	15-49
	Riscaldamento	°C	-15-27	-15-27	-15-27	-15-27

Sistemi di controllo

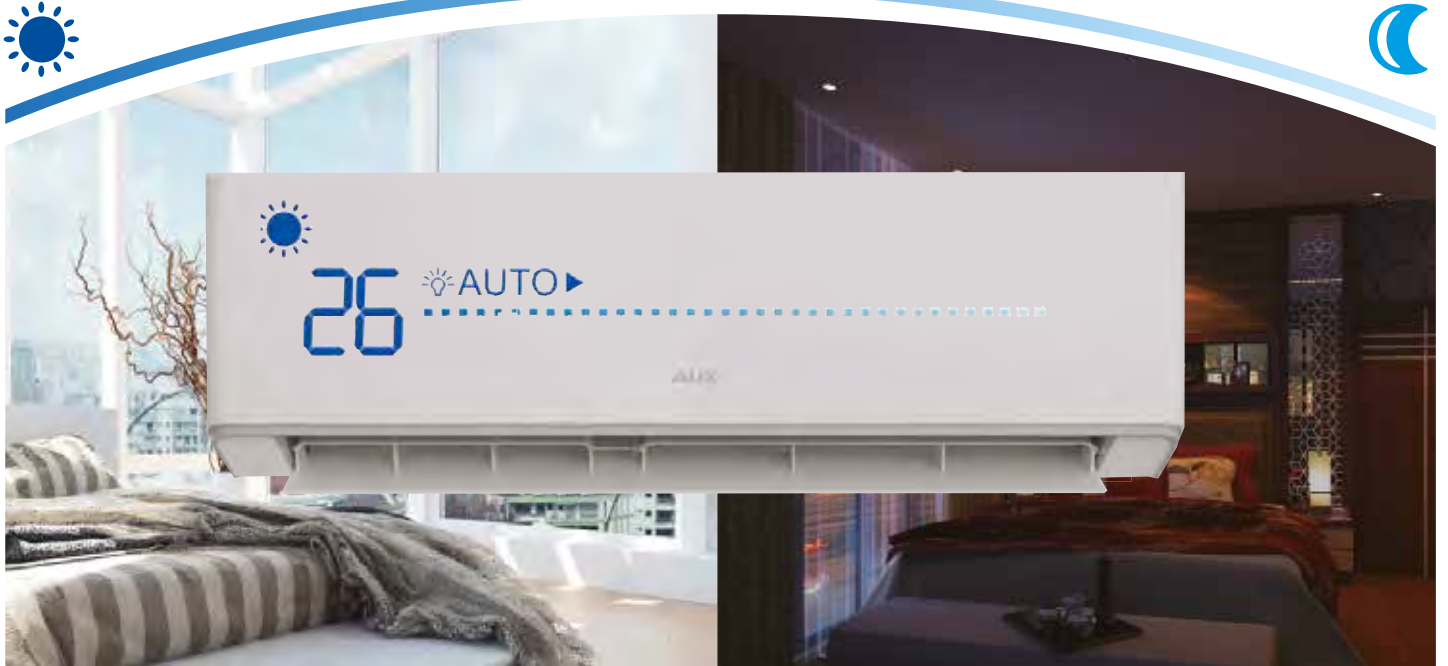

WIFI-2.0

WIFI-USB, veloce da installare
e facile da utilizzare



Telecomando

YK-L

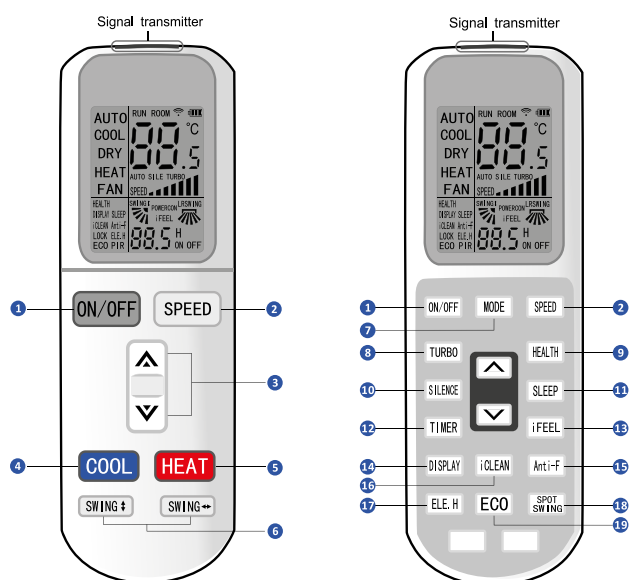

- 1 ON/OFF
- 2 Selezione velocità ventilazione ALTA/MEDIA/BASSA/AUTOMATICA
- 3 Impostazione della temperatura
Impostazione timer
- 4 Funzionamento in raffreddamento
- 5 Funzionamento in riscaldamento
- 6 Oscillazione verticale/orizzontale
- 7 Modalità di funzionamento:
Automatico/raffreddamento/
deumidificazione/Riscaldamento/
ventilazione
- 8 Modalità turbo
- 9 Funzionamento Health
- 10 Funzione silence
- 11 Funzione sleep
- 12 On/off timer
- 13 Funzione/feel
- 14 In/off LED display
- 15 Funzione anti-fungus
- 16 Funzione clean
- 17 Riscaldamento elettrico ausiliario
- 18 Oscillazione puntuale
- 19 Funzione economica

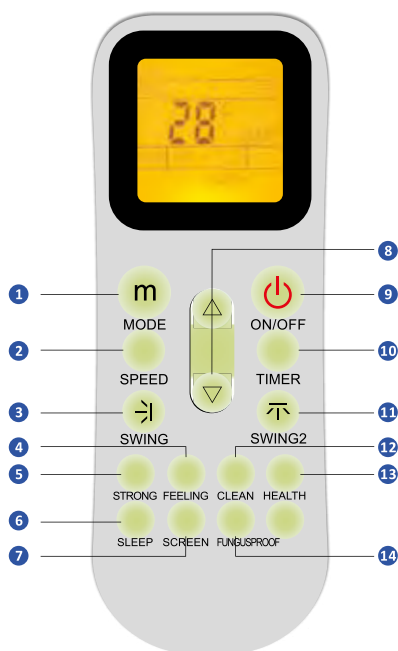

YK-K

- 1 Modalità di funzionamento: automatico/
raffreddamento/deumidificazione/
riscaldamento/ventilazione
- 2 Selezione velocità ventilazione
ALTA/MEDIA/BASSA/AUTOMATICA
- 3 Oscillazione verticale
- 4 Funzione feeling
- 5 Ventilazione forte
- 6 Funzione sleep
- 7 On/off LED display
- 8 Impostazione della temperatura
impostazione timer
- 9 ON/OFF
- 10 On/off timer
- 11 Oscillazione orizzontale
- 12 Funzione clean
- 13 Funzione health
- 14 Funzione antifungo

Comando a filo

XK-04 (86x86mm)

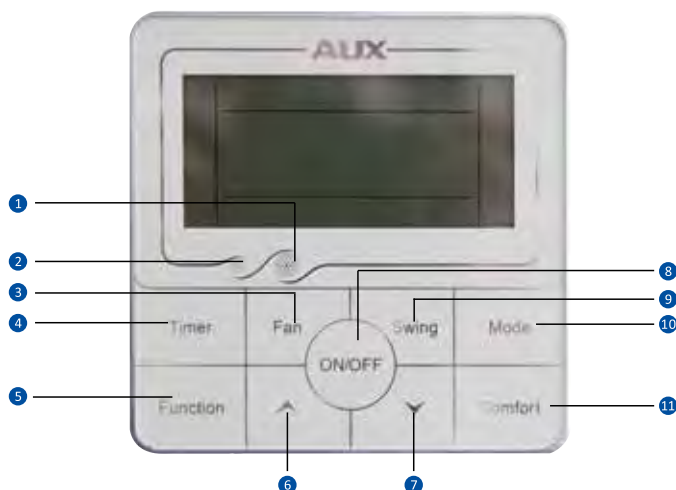

- 1 Ricevitore di segnale
- 2 Sensore foto sensitivo
- 3 Pulsante fan
- 4 Pulsante funzioni
- 5 Pulsante timer
- 6 Pulsante “+”
- 7 Pulsante “-”
- 8 Pulsante ON/OFF
- 9 Pulsante swing
- 10 Pulsante MODE
- 11 Pulsante comfort

XK-05 (120x120mm)

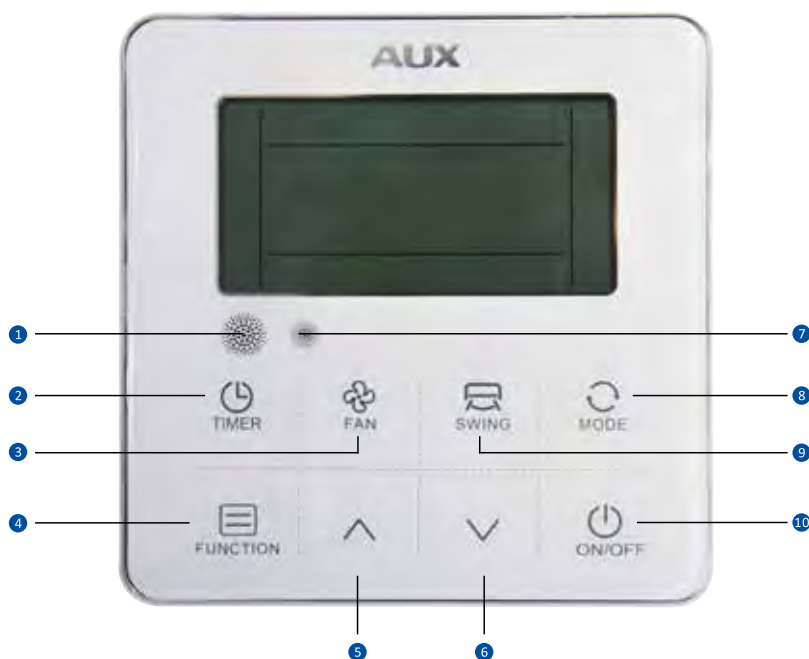

- 1 Ricevitore di segnale
- 2 Pulsante timer
- 3 Pulsante ventilazione
- 4 Pulsante funzioni
- 5 Pulsante “+”
- 6 Pulsante “-”
- 7 Sensore foto sensitivo
- 8 Pulsante mode
- 9 Pulsante swing
- 10 Pulsante ON/OFF

Centralizzatore del Light Commercial

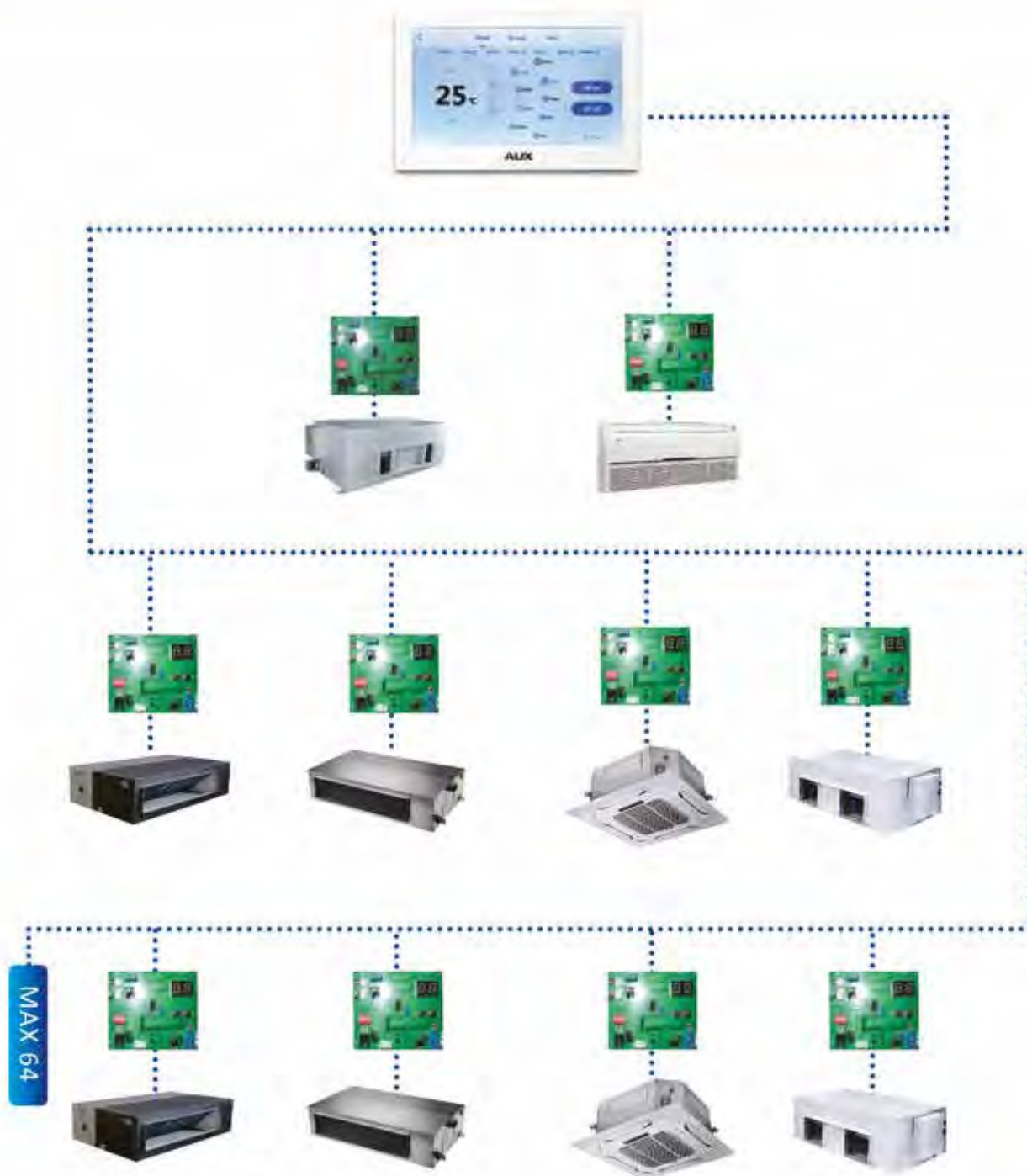

1. Il TPC7062KS può essere usato come centralizzatore di controllo fino a 64 unità interne.
2. Le unità interne possono essere divise fino ad un massimo di 20 zone, in ogni zona non possono essere assegnate più di 64 unità. E' possibile impostare le unità interne della stessa zona con la stessa modalità di funzionamento. (impostazione di default "nessuna zona")
3. Programmazione settimanale: TPC7062KS può importare fino a 64 interne nella programmazione settimanale, l'utente può selezionare la modalità di funzionamento e la temperatura della stanza. La modalità di funzionamento può esser della singola unità interna, una zona o tutte.
4. Il TPC7062KS può visualizzare i codici di errore e la modalità di funzionamento delle unità interne, in modo che l'utente può facilmente identificare i malfunzionamenti verificando i codici di errore presenti sul manuale d'uso.

Sistema di controllo rete wireless

Connessione delle varie unità interne

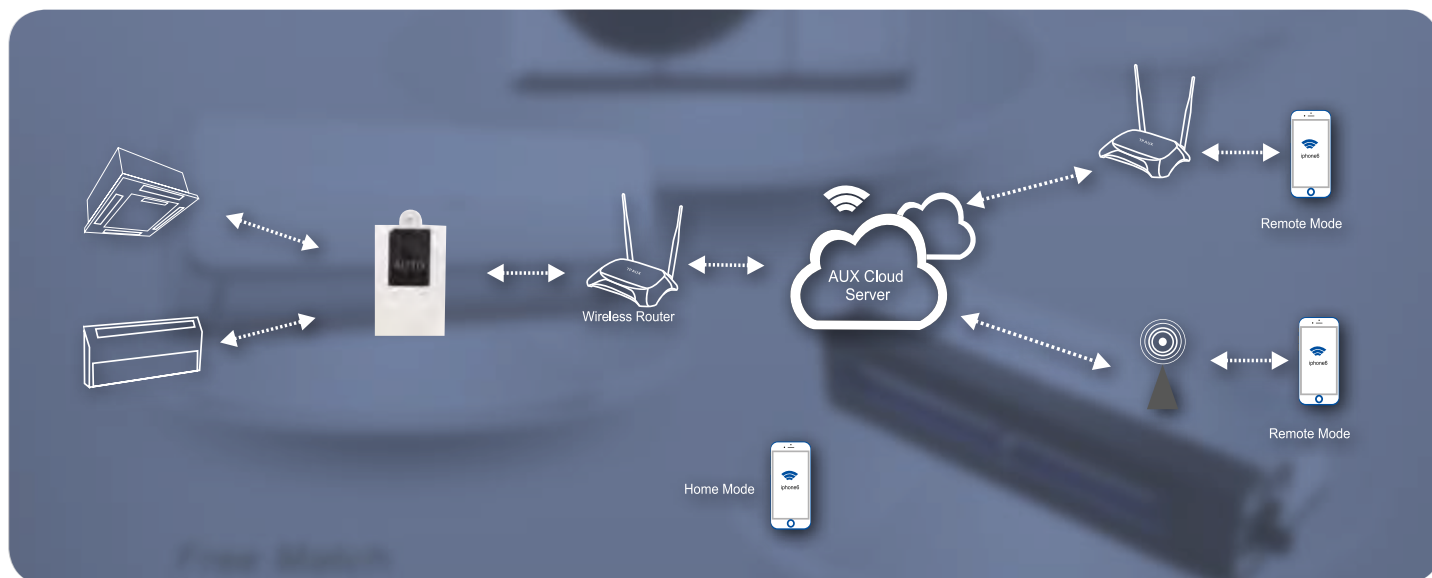

▼ Caratteristiche

- 1- I condizionatori Aux possono essere collegati con un sistema terminale intelligente attraverso al rete WIFI o GPRS, il cliente può facilmente controllare il condizionatore tramite iphone, ipad ed altri sistemi di comunicazione mobile (Android ed IOS) per controllare il climatizzatore ovunque ed in qualsiasi momento.
- 2- Le funzioni del software presenti sul terminale mobile includono: la modalità di funzionamento, l'impostazione della temperatura, l'impostazione dell'oscillazione delle alette, l'impostazione del timer.
- 3- Il cliente può impostare la programmazione settimanale per i vari giorni, e può variare lo sfondo di conseguenza

Conto Termico 2.0

Il conto termico è un meccanismo di incentivazione volto a promuovere due tipologie di interventi migliorativi:

- 1 Efficienza energetica di edifici già esistenti;
- 2 Produzione di energia termica a partire da fonti rinnovabili

La direttiva è stata rinnovata rispetto a quella introdotta dal D.M. 28/12/2012: nel caso specifico, anche le pompe di calore possono usufruire dell'incentivazione in questione, essendo tecnologie rinnovabili in grado di fornire energia termica per la climatizzazione invernale.

La detrazione è rivolta a due tipologie di soggetti, per le quali sono presenti diversi canali di richiesta:

- 1 Soggetti privati: l'unica possibilità di accesso all'incentivo è di tipo diretto. Il soggetto deve presentare la richiesta al GSE: la domanda va sottoposta tramite PortalTermico entro 60 giorni dalla fine dei lavori.
- 2 Amministrazioni pubbliche: possono accedere all'incentivazione in modo diretto, come nel caso dei soggetti privati, oppure su prenotazione, ovvero mediante un'apposita domanda presente sul portale GSE. Nel secondo caso devono essere rispettate delle tempistiche ben precise: la richiesta va infatti sottoposta prima della realizzazione dell'intervento, ma dopo aver definito il contratto di rendimento energetico con la ESCO o la convenzione con la CONSIP.

I lavori per cui è possibile usufruire dell'incentivo riguardano esclusivamente edifici esistenti dotati di impianti di climatizzazione, anche in questo caso si possono distinguere due categorie d'intervento:

- 1 Interventi di incremento dell'efficienza energetica, per esempio la sostituzione di impianti di climatizzazione esistenti con impianti che utilizzano caldaie a condensazione.
- 2 Interventi di piccole dimensioni relativi a impianti di produzione di energia termica da fonti rinnovabili e sistemi ad alta efficienza. Fanno parte di questa categoria, ad esempio, le sostituzioni di impianti di climatizzazione invernali con impianti dotati di pompa di calore o la sostituzione di scaldacqua elettrici con scaldacqua a pompa di calore.

Per quanto riguarda le pompe di calore, è opportuno far presente che l'incentivo non è una percentuale delle spese sostenute, ma viene calcolato in funzione di 3 fattori:

- 1 efficienza della pompa di calore (COP)
- 2 zona climatica
- 3 potenza termica

Per questo motivo installare una pompa di calore maggiormente efficiente permette di godere di un incentivo superiore.

I lavori sono incentivabili esclusivamente in caso di sostituzione, totale o parziale, di un impianto esistente.

AUX, da sempre attenta al rispetto dell'ambiente ed al comfort della sua clientela produce parecchi modelli di pompe di calore che, per le loro caratteristiche prestazionali, rientrano nei parametri definiti che danno l'accesso alle detrazioni previste.

Di seguito ecco un elenco dei modelli attualmente in produzione con le sopracitate caratteristiche.

Modello	Codice identificativo unità esterna	Codice identificativo unità interna	Potenza termica [kW]	Presenza Inverter	COP
MONOSPLIT A PARETE					
FH-09	ASW-H09*4	FHR3DI-EU	2,80	SI	3,73
FH-12	ASW-H12*4	FHR3DI-EU	3,60	SI	3,71
FH-18	ASW-H18*4	FHR3DI-EU	5,53	SI	3,71
FH-24	ASW-H24*4	FHR3DI-EU	7,27	SI	3,71
FM-09	ASW-H09*4	FMR3DI-EU	2,80	SI	3,73
FM-12	ASW-H12*4	FMR3DI-EU	3,60	SI	3,71
FM-18	ASW-H18*4	FMR3DI-EU	5,53	SI	3,71
FM-24	ASW-H24*4	FMR3DI-EU	7,27	SI	3,71
J-09	ASW-H09*4	JDR3DI-EU	3,00	SI	4,00
J-12	ASW-H12*4	JDR3DI-EU	3,70	SI	3,81
J-18	ASW-H18*4	JDR3DI-EU	5,80	SI	3,89
J-24	ASW-H24*4	JDR3DI-EU	7,29	SI	3,72
MONOSPLIT A CASSETTA					
ALCA-H12	AL-H12/NDR3A(U)	ALCA-12/NDRHAA	4,60	SI	3,74

Modello	Codice identificativo unità esterna	Codice identificativo unità interna	Potenza termica [kW]	Presenza inverter	COP
ALCA-H12 8VIE	AL-H12/NDR3A(U)	ALCA-12/NDRHAB	4,60	SI	3,74
ALCA-H18	AL-H18/NDR3A(U)	ALCA-18/NDRHAA	6,48	SI	3,75
ALCA-H18 8VIE	AL-H18/NDR3A(U)	ALCA-18/NDRHAB	6,48	SI	3,75
ALCA-H24	AL-H24/NDR3A(U)	ALCA-24/NDRHAA	8,00	SI	3,81
ALCA-H24 8VIE	AL-H24/NDR3A(U)	ALCA-24/NDRHAB	8,00	SI	3,81
ALCA-H36	AL-H36/NDR3A(U)	ALCA-36/NDRHAA	12,84	SI	3,72
ALCA-H36 8VIE	AL-H36/NDR3A(U)	ALCA-36/NDRHAB	12,84	SI	3,72
MONOSPLIT PAVIMENTO SOFFITTO					
ALCF-H18	AL-H18/NDR3A(U)	ALCF-18/NDR3HA	6,45	SI	3,73
ALCF-H24	AL-H24/NDR3A(U)	ALCF-24/NDR3HA	8,00	SI	3,81
ALCF-H36	AL-H36/NDR3A(U)	ALCF-36/NDR3HA	12,45	SI	3,72
MONOSPLIT CANALIZZABILI					
ALMD-H18	AL-H18/NDR3A(U)	ALMD-18/NDR3HA	5,60	SI	3,76
ALMD-H24	AL-H24/NDR3A(U)	ALMD-24/NDR3HA	8,00	SI	3,77
ALMD-H36	AL-H36/NDR3A(U)	ALMD-36/NDR3HA	12,80	SI	3,71
MULTISPLIT DUAL					
DUAL 14	AM2-H14/4DR3	7	2,59	SI	3,88
DUAL 14	AM2-H14/4DR3	9	3,00	SI	3,88
DUAL 14	AM2-H14/4DR3	12	3,93	SI	3,86
DUAL 14	AM2-H14/4DR3	18	4,55	SI	3,85
DUAL 14	AM2-H14/4DR3	7+7	4,97	SI	3,84
DUAL 14	AM2-H14/4DR3	7+9	4,97	SI	4,32
DUAL 14	AM2-H14/4DR3	7+12	4,97	SI	4,29
DUAL 14	AM2-H14/4DR3	9+9	4,97	SI	4,17
DUAL 14	AM2-H14/4DR3	9+12	4,97	SI	4,29
DUAL 18	AM2-H18/4DR3	18	5,40	SI	3,78
DUAL 18	AM2-H18/4DR3	9+9	5,68	SI	3,71
DUAL 18	AM2-H18/4DR3	9+12	5,70	SI	3,73
DUAL 18	AM2-H18/4DR3	12+12	5,70	SI	3,73

MULTISPLIT TRIAL					
TRIAL 21	AM3-H21/4DR3	7+12	6,11	SI	3,74
TRIAL 21	AM3-H21/4DR3	7+18	6,52	SI	3,72
TRIAL 21	AM3-H21/4DR3	9+9	6,11	SI	3,74
TRIAL 21	AM3-H21/4DR3	9+12	6,52	SI	3,74
TRIAL 21	AM3-H21/4DR3	9+18	6,52	SI	3,71
TRIAL 21	AM3-H21/4DR3	12+12	6,52	SI	3,74
TRIAL 21	AM3-H21/4DR3	7+7+7	6,85	SI	3,85
TRIAL 21	AM3-H21/4DR3	7+7+9	6,91	SI	3,86
TRIAL 21	AM3-H21/4DR3	7+7+12	6,97	SI	3,86
TRIAL 21	AM3-H21/4DR3	7+9+9	6,96	SI	3,85
TRIAL 21	AM3-H21/4DR3	7+9+12	6,96	SI	3,86
TRIAL 21	AM3-H21/4DR3	9+9+9	6,96	SI	3,85
TRIAL 21	AM3-H21/4DR3	9+9+12	6,96	SI	3,86
TRIAL 27	AM3-H27/4DR3	24	7,26	SI	4,32
TRIAL 27	AM3-H27/4DR3	9+18	7,35	SI	3,72
TRIAL 27	AM3-H27/4DR3	12+12	6,86	SI	3,73
TRIAL 27	AM3-H27/4DR3	12+18	7,45	SI	3,77
TRIAL 27	AM3-H27/4DR3	7+7+18	8,42	SI	3,74
TRIAL 27	AM3-H27/4DR3	7+9+12	8,43	SI	3,73
TRIAL 27	AM3-H27/4DR3	7+9+18	8,75	SI	3,80
TRIAL 27	AM3-H27/4DR3	7+12+12	8,42	SI	3,74
TRIAL 27	AM3-H27/4DR3	9+9+9	8,46	SI	3,73

Modello	Codice identificativo unità esterna	Codice identificativo unità interna	Potenza termica [kW]	Presenza inverter	COP
TRIAL 27	AM3-H27/4DR3	9+9+12	8,50	SI	3,74
TRIAL 27	AM3-H27/4DR3	9+12+12	8,46	SI	3,73
MULTISPLIT QUADRI					
QUADRI 36	AM4-H36/4DR3	9+18	9,11	SI	3,83
QUADRI 36	AM4-H36/4DR3	9+24	10,15	SI	3,83
QUADRI 36	AM4-H36/4DR3	12+12	7,77	SI	3,83
QUADRI 36	AM4-H36/4DR3	12+18	9,73	SI	3,83
QUADRI 36	AM4-H36/4DR3	12+24	10,36	SI	3,83
QUADRI 36	AM4-H36/4DR3	18+18	10,46	SI	3,82
QUADRI 36	AM4-H36/4DR3	7+7+12	8,74	SI	3,83
QUADRI 36	AM4-H36/4DR3	7+7+18	11,08	SI	3,84
QUADRI 36	AM4-H36/4DR3	7+7+24	11,08	SI	3,84
QUADRI 36	AM4-H36/4DR3	7+9+9	8,80	SI	3,86
QUADRI 36	AM4-H36/4DR3	7+9+12	10,35	SI	3,86
QUADRI 36	AM4-H36/4DR3	7+9+18	11,08	SI	3,84
QUADRI 36	AM4-H36/4DR3	7+9+24	11,08	SI	3,84
QUADRI 36	AM4-H36/4DR3	7+12+12	10,46	SI	3,75
QUADRI 36	AM4-H36/4DR3	7+12+18	11,08	SI	3,83
QUADRI 36	AM4-H36/4DR3	7+12+24	11,08	SI	3,83
QUADRI 36	AM4-H36/4DR3	7+18+18	11,08	SI	3,82
QUADRI 36	AM4-H36/4DR3	9+9+9	10,35	SI	3,84
QUADRI 36	AM4-H36/4DR3	9+9+12	10,46	SI	3,84
QUADRI 36	AM4-H36/4DR3	9+9+18	11,04	SI	3,81
QUADRI 36	AM4-H36/4DR3	9+12+12	11,08	SI	3,84
QUADRI 36	AM4-H36/4DR3	9+12+18	11,05	SI	3,82
QUADRI 36	AM4-H36/4DR3	9+12+24	11,08	SI	3,83
QUADRI 36	AM4-H36/4DR3	9+18+18	11,08	SI	3,82
QUADRI 36	AM4-H36/4DR3	12+12+12	11,08	SI	3,82
QUADRI 36	AM4-H36/4DR3	12+12+18	11,08	SI	3,79
QUADRI 36	AM4-H36/4DR3	12+12+24	11,08	SI	3,82
QUADRI 36	AM4-H36/4DR3	7+7+7+7	10,34	SI	3,83
QUADRI 36	AM4-H36/4DR3	7+7+7+9	10,45	SI	3,96
QUADRI 36	AM4-H36/4DR3	7+7+7+12	11,27	SI	3,91
QUADRI 36	AM4-H36/4DR3	7+7+7+18	11,47	SI	3,86
QUADRI 36	AM4-H36/4DR3	7+7+7+24	11,47	SI	3,86
QUADRI 36	AM4-H36/4DR3	7+7+9+9	11,27	SI	3,91
QUADRI 36	AM4-H36/4DR3	7+7+9+12	11,48	SI	3,91
QUADRI 36	AM4-H36/4DR3	7+7+9+18	11,48	SI	3,83
QUADRI 36	AM4-H36/4DR3	7+7+9+24	11,47	SI	3,82
QUADRI 36	AM4-H36/4DR3	7+7+12+12	11,48	SI	3,86
QUADRI 36	AM4-H36/4DR3	7+7+12+18	11,48	SI	3,83
QUADRI 36	AM4-H36/4DR3	7+7+18+18	11,48	SI	3,83
QUADRI 36	AM4-H36/4DR3	7+9+9+9	11,48	SI	3,91
QUADRI 36	AM4-H36/4DR3	7+9+9+12	11,48	SI	3,85
QUADRI 36	AM4-H36/4DR3	7+9+9+18	11,48	SI	3,83
QUADRI 36	AM4-H36/4DR3	7+9+9+24	11,47	SI	3,82
QUADRI 36	AM4-H36/4DR3	7+9+12+12	11,48	SI	3,83
QUADRI 36	AM4-H36/4DR3	7+9+12+18	11,48	SI	3,83
QUADRI 36	AM4-H36/4DR3	7+9+18+18	11,48	SI	3,83
QUADRI 36	AM4-H36/4DR3	7+12+12+12	11,48	SI	3,83
QUADRI 36	AM4-H36/4DR3	7+12+12+18	11,48	SI	3,83
QUADRI 36	AM4-H36/4DR3	9+9+9+9	11,52	SI	3,72
QUADRI 36	AM4-H36/4DR3	9+9+9+12	11,62	SI	3,75
QUADRI 36	AM4-H36/4DR3	9+9+9+18	11,78	SI	3,80

Modello	Codice identificativo unità esterna	Codice identificativo unità interna	Potenza termica [kWt]	Presenza inverter	COP
PENTA 42	AM5-H42/4DR3	9+9+9+12+18	13,83	SI	3,72
PENTA 42	AM5-H42/4DR3	9+9+12+12+12	13,71	SI	3,71
SISTEMI VRF					
ARV 6-8HP	ARV-H250/SR1MV		28,00	SI	5,70
ARV 6-10HP	ARV-H280/SR1MV		31,50	SI	5,35
ARV 6-12HP	ARV-H330/SR1MV		37,50	SI	4,90
ARV 6-14HP	ARV-H400/SR1MV		45,00	SI	4,85
ARV 6-16HP	ARV-H450/SR1MV		50,00	SI	4,60
ARV 6-18HP	ARV-H500/SR1MV		56,00	SI	4,35
ARV 6-20HP	ARV-H560/SR1MV		63,00	SI	4,22
ARV 6-22HP	ARV-H610/SR1MV		69,00	SI	4,14
ARV 6-24HP	ARV-H670/SR1MV		75,00	SI	4,90
ARV 6-26HP	ARV-H730/SR1MV		81,50	SI	4,86
ARV 6-28HP	ARV-H780/SR1MV		87,50	SI	4,72
ARV 6-30HP	ARV-H840/SR1MV		94,50	SI	4,54
ARV 6-32HP	ARV-H890/SR1MV		100,50	SI	4,46
ARV 6-34HP	ARV-H950/SR1MV		106,50	SI	4,38
ARV 6-36HP	ARV-H1010/SR1MV		114,00	SI	4,39
ARV 6-38HP	ARV-H1060/SR1MV		119,00	SI	4,32
ARV 6-40HP	ARV-H1120/SR1MV		125,00	SI	4,23
ARV 6-42HP	ARV-H1170/SR1MV		132,00	SI	4,18
ARV 6-44HP	ARV-H1230/SR1MV		138,00	SI	4,14
ARV 6-46HP	ARV-H1280/SR1MV		144,00	SI	4,50
ARV 6-48HP	ARV-H1340/SR1MV		150,50	SI	4,50
ARV 6-50HP	ARV-H1400/SR1MV		156,50	SI	4,45
ARV 6-52HP	ARV-H1450/SR1MV		163,50	SI	4,36
ARV 6-54HP	ARV-H1510/SR1MV		169,50	SI	4,32
ARV 6-56HP	ARV-H1560/SR1MV		175,50	SI	4,28
ARV 6-58HP	ARV-H1630/SR1MV		183,00	SI	4,29
ARV 6-60HP	ARV-H1680/SR1MV		188,00	SI	4,25
ARV 6-62HP	ARV-H1730/SR1MV		194,00	SI	4,20
ARV 6-64HP	ARV-H1790/SR1MV		201,00	SI	4,16
ARV 6-66HP	ARV-H1840/SR1MV		207,00	SI	4,14
ARV 6-68HP	ARV-H1900/SR1MV		213,00	SI	4,38
ARV 6-70HP	ARV-H1960/SR1MV		219,50	SI	4,38
ARV 6-72HP	ARV-H2010/SR1MV		225,50	SI	4,35
ARV 6-74HP	ARV-H2070/SR1MV		232,50	SI	4,29
ARV 6-76HP	ARV-H2120/SR1MV		238,50	SI	4,27
ARV 6-78HP	ARV-H2180/SR1MV		244,50	SI	4,24
ARV 6-80HP	ARV-H2240/SR1MV		252,00	SI	4,25
ARV 6-82HP	ARV-H2290/SR1MV		257,00	SI	4,22
ARV 6-84HP	ARV-H2350/SR1MV		263,00	SI	4,18
ARV 6-86HP	ARV-H2400/SR1MV		270,00	SI	4,16
ARV 6-88HP	ARV-H2460/SR1MV		276,00	SI	4,14
SISTEMI MINI VRF					
MINI ARV 8	ARV-H080/SR1MV		9,00	SI	4,15
MINI ARV 10	ARV-H100/SR1MV		11,50	SI	4,10
MINI ARV 12	ARV-H120/SR1MV		13,20	SI	4,10
MINI ARV 14	ARV-H140/SR1MV		16,00	SI	4,00
MINI ARV 16	ARV-H160/SR1MV		18,00	SI	4,00

Refrigerante aggiuntivo per tipologia di modelli

MONOSPLIT A PARETE			
Lunghezza tubazioni	Carica di refrigerante da aggiungere		Quantità di refrigerante dell'unità
≤ 5m	Nessuna aggiunta		
5-25 m	Unità ≤ 12000 Btu	15 g/m	≤ 1 kg
	Unità ≥ 18000 Btu	25 g/m	≤ 2 kg
FREE MATCH			
Quando la lunghezza complessiva delle linee è oltre 1 7,5 m, si prega di aggiungere refrigerante secondo la tabella seguente			
Diametro tubazioni tra unità interna ed esterna	Diametri delle linee		Carica di refrigerante da aggiungere (g/m)
	Linea gas	Linea liquido	
	(3/8") φ9.52×0.75mm	(1/4") φ6.35×0.75mm	20
(1/2") φ12.7×1mm	(1/4") φ6.35×0.75mm	20	
LIGHT COMMERCIAL			
Quando la lunghezza delle linee è oltre 1 5 m, si prega di aggiungere refrigerante secondo la tabella seguente			
Potenza	Diametri delle linee		Carica di refrigerante da aggiungere (g/m)
		Linea Liquido	
12K, 18K	(1/2") φ12.7×1mm	(1/4") φ6.35×0.75mm	20
24K, 30K, 36K, 42K	(5/8") φ15.88×1mm	(3/8") φ9.52×0.75mm	40
48K, 60K	(3/4") φ19.05×1mm	(3/8") φ9.52×0.75mm	40

AUX

Tecnology Leads Intelligent Life

AUX
AIR CONDITIONER

CAELI Srl

Via BorgoNuovo 7 20121 Milano
Via Pietro Generali 68 28100 Novara
Tel. 0321 1930110
info@caelisrl.com - www.auxclima.it